

# MERIVOBX

## Let's create



[www.blum.com](http://www.blum.com)

 **blum**<sup>®</sup>



Dietro l'introduzione di un nuovo sistema box c'è un grande impegno. Questo non significa solo un grande sforzo nella ricerca e nello sviluppo. Abbiamo dovuto ripensare da zero tutti i processi. Espandere i nostri stabilimenti. Fare spazio a nuovi impianti di produzione appositamente sviluppati. Fabbricare gli attrezzi adatti. Coordinare tutto fino all'ultimo dettaglio. Senza dimenticare l'imballaggio e la logistica. Anche i nostri clienti e i nostri partner devono essere pronti a compiere grandi sforzi. La conversione della lavorazione, gli adattamenti nel montaggio fino alla formazione dei collaboratori.

Ne siamo consapevoli. Eppure siamo convinti: vi conviene affidarvi a MERIVOBX. Il nostro sistema box di recentissima progettazione crea una combinazione unica di spondina stretta, elevata stabilità e montaggio semplice. Viene fornito con un'ampia gamma di programmi con pochi componenti e la stessa lavorazione. L'innovazione della piattaforma box implementata in modo coerente sta nella guida fianco con forma a L e nella funzionalità ottimizzata. La lavorazione resta sempre la stessa. Le regolazioni sono semplici. E il design ha ricevuto numerosi riconoscimenti.

### **MERIVOBX.**

Non è mai stato così facile offrire varietà.



## Contenuto

- 04 Portatore di innovazione
- 06 Piattaforma versatile
- 08 Design unico
- 10 Funzione convincente
- 12 Lavorazione intelligente
- 14 Offrire versatilità in modo semplice
- 16 Concetto dei colori
- 18 MERIVOBX nella cucina
- 20 MERIVOBX in tutti gli ambienti della casa
- 28 Soluzioni per mobili
- 30 AMBIA-LINE
- 32 Tecnologie del movimento
- 34 Servizi
- 36 Attrezzi di lavorazione
- 38 moving ideas

# Portatore di innovazione

MERIVOBX combina quattro innovazioni: una piattaforma per fasi di lavorazione semplificate, design minimalista con forme indipendenti, un nuovo concetto di guida fianco con funzionalità migliorata e un concetto di lavorazione semplice e ben congegnato.

## Piattaforma

Con pochi componenti potete realizzare un ampio assortimento. E allo stesso tempo siete più efficienti nella produzione! Versatile e semplicissimo.

## Design

Linee dritte e forme sobrie contraddistinguono MERIVOBX. Create mobili dinamici e inconfondibili! Minimalismo e caratteristiche distintive.

## Funzionalità

MERIVOBX convince i vostri clienti per tutta la vita del mobile. Il progetto di guide completamente nuovo offre massima silenziosità nello scorrimento e portata elevata. Scorrevolezza e stabilità.

## Lavorazione

Un concetto ben studiato: indipendentemente dalla variante scelta, i passaggi di lavorazione rimangono semplici e la regolazione è sempre uguale. Ottenere risultati precisi con facilità.



Informazioni dettagliate  
sui riconoscimenti:  
su [www.blum.com/award](http://www.blum.com/award)



Guardate il filmato su  
MERIVOBX  
[www.blum.com/mvx-image](http://www.blum.com/mvx-image)



**reddot winner 2021**



### Una spondina - molte possibilità

La spondina del cassetto costituisce il telaio del contenitore. Grazie all'interfaccia della piattaforma integrata, è possibile utilizzare diverse sovrastrutture: MERIVOBX modular con ringhierina, con BOXCOVER o chiuso in metallo con BOXCAP. La differenziazione per i vostri clienti è molto semplice.

### Un frontale per tutto

Un'unica posizione di foratura e un unico attacco per frontale sono sufficienti per realizzare l'intero programma con MERIVOBX. Un frontale per tutte le varianti di cassetto e uno per tutte le varianti di cassettone. Un'argomentazione convincente per una lavorazione più veloce.

## Semplificate i vostri processi con la piattaforma versatile

Il nostro sistema box MERIVOBX, completamente nuovo, consente di produrre mobili in modo più semplice e di offrire allo stesso tempo varietà. In questo modo è più facile per voi soddisfare le esigenze dei clienti.



### Guida fianco come base della piattaforma

La posizione delle viti è identica in altezza e profondità per tutte le applicazioni: da BLUMOTION a SERVO-DRIVE e TIP-ON BLUMOTION, con stabilizzatore laterale o come cassetto interno. Forate il corpo mobile allo stesso modo ogni volta e poi decidete quale soluzione utilizzare.

### Passaggi continui

Per i cassetti come da un unico stampo: il design impeccabile convince senza transizioni.

### Parti visibili in metallo

I componenti in metallo e l'uniformità cromatica creano un'estetica di pregio, senza componenti in plastica, anche nella variante con ringhierina.

### Design delle spondine caratteristico

La spondina sottile è definita da un'inconfondibile linea marcante che assicura un'entusiasmante rifrazione della luce.

### Elemento di branding

Il branding del cliente viene semplicemente inserito sulla spondina, sempre nella stessa posizione. Ma la spondina è completa anche senza l'elemento di branding del cliente, lasciando massima possibilità di scelta.

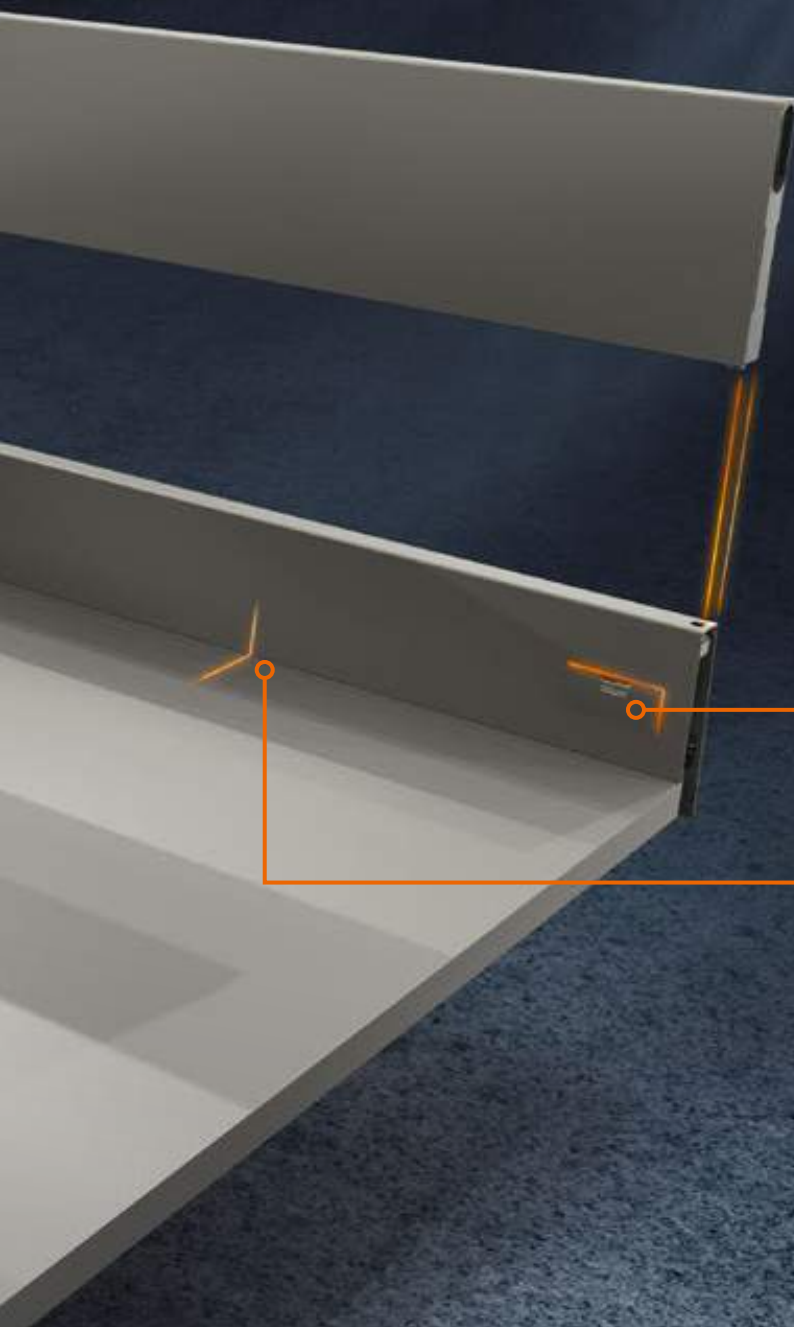

**Placchetta di copertura a filo**

La chiarezza della linea interna viene ripresa anche dalla placchetta di copertura a filo. Anche con la placchetta di copertura montata, AMBIA-LINE è perfettamente inseribile nel cassetto.

**Interno diritto**

Utilizzare lo spazio di stivaggio fino al bordo. Soprattutto in combinazione con AMBIA-LINE si ottiene un'estetica chiara e lineare, senza sprecare spazio.

# Affidatevi a un design unico

### Sicurezza antisgancio

La sicurezza antisgancio incorporata garantisce il collegamento sicuro tra la guida fianco e il cassetto. Lo sgancio involontario del cassetto è escluso.

### Elevata stabilità del frontale

Che si tratti di un cassetto o di un cassetto, il collegamento del frontale è straordinariamente stabile. Persino i frontali alti come il corpo mobile non necessitano di un'ulteriore stabilizzatore.

### Stabilità verticale e portata piena

L'innovativa forma a L della guida fianco MERIVOBX assicura una stabilità straordinaria. E con un'elevata portata dinamica di 40 o 70 kg.

### Posizione del frontale stabile

Non importa se vuoto o a pieno carico. Una volta regolato, lo schema preciso delle fughe rimane stabile, l'estetica di pregio.

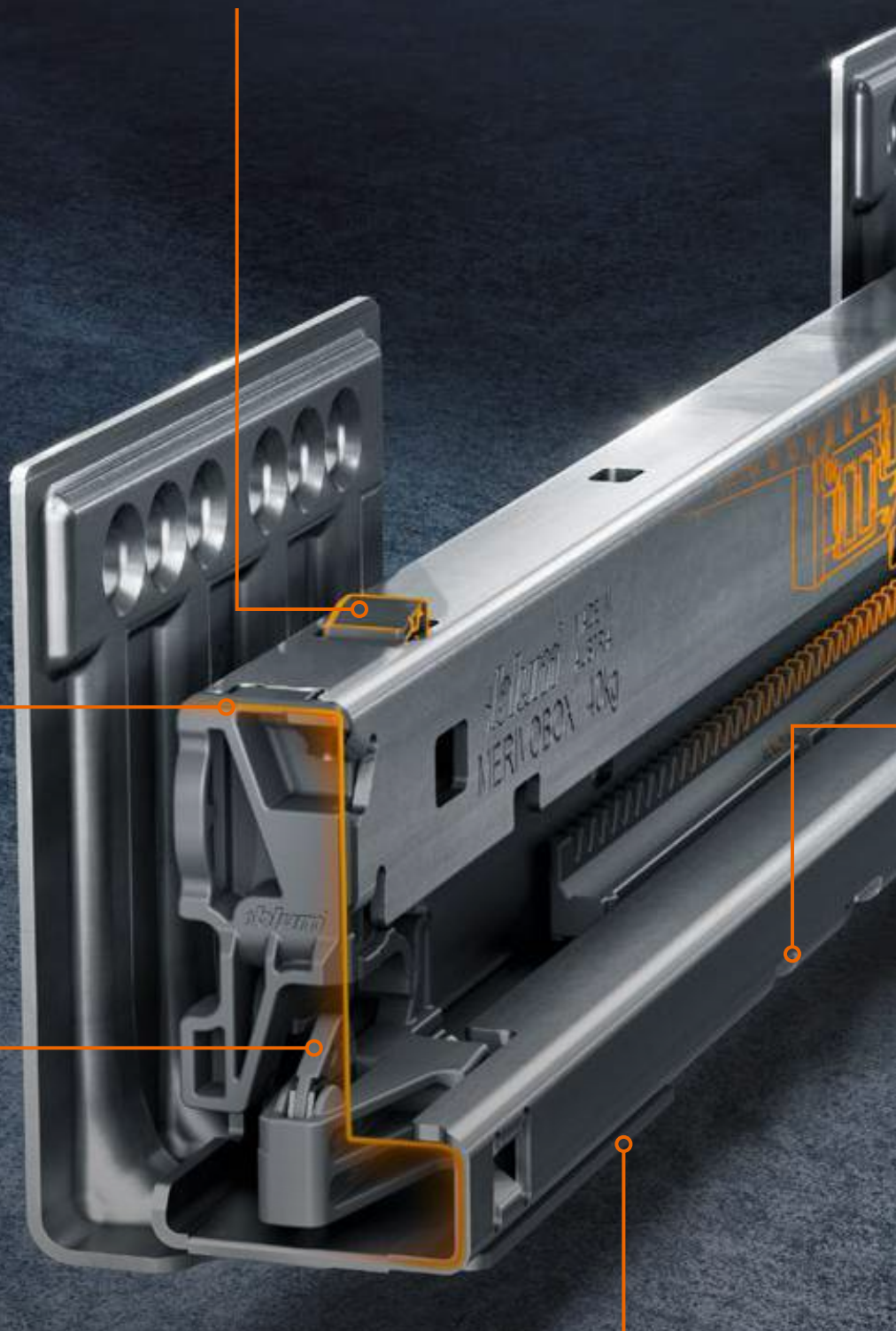

**Corsa a levitazione sincronizzata**

Grazie alla sincronizzazione completa, i cassetti si aprono in modo particolarmente scorrevole. L'apertura e la chiusura sono caratterizzate da una straordinaria silenziosità: una caratteristica che convince gli acquirenti di cucine.

**Interfaccia per componenti aggiuntivi**

MERIVOBX può essere equipaggiato in modo flessibile con le tecnologie del movimento e lo stabilizzatore laterale, anche in una fase avanzata della fabbricazione.

# Approfittate della funzionalità convincente

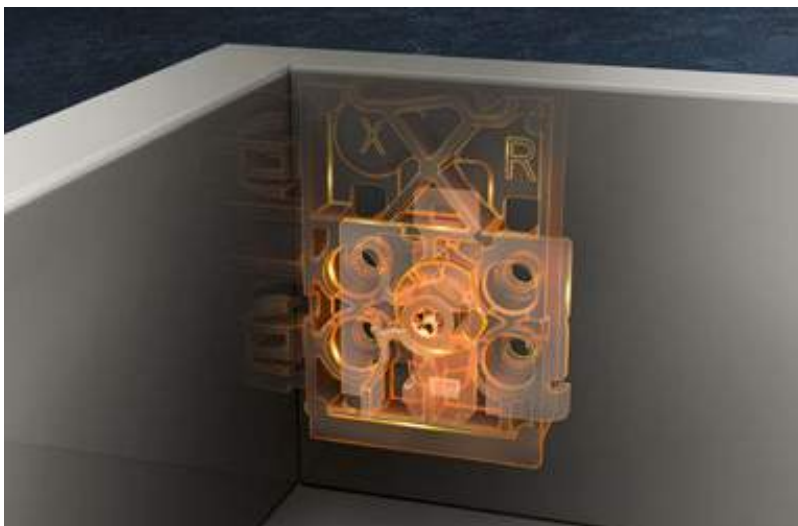

Utilizzate la nostra App  
EASY ASSEMBLY per ricevere  
aiuto immediato per tutte  
le questioni inerenti il  
montaggio e la regolazione.  
[www.blum.com/eaapp](http://www.blum.com/eaapp)

### **Regolazione dell'inclinazione**

Con pochi gesti potete eseguire la regolazione dell'angolatura del frontale in modo ottimale, indipendentemente dall'altezza delle spondine utilizzata.



### **Montaggio e smontaggio del frontale sicuro, veloce**

Grazie alla posizione di bloccaggio, potete facilmente agganciare il frontale, anche su un cassetto già agganciato. Possono essere smontati senza sforzo persino frontali molto larghi, anche da una sola persona.



Guardate il filmato su MERIVOBX  
[www.blum.com/mvx-installation](http://www.blum.com/mvx-installation)



# Siate più efficienti grazie alla lavorazione intelligente

Grazie al concetto di piattaforma uniforme, è possibile realizzare qualsiasi variante di MERIVOBX in modo facile e veloce. Il sistema box dispone di possibilità di regolazione tridimensionali semplici, chiaramente contrassegnate e facilmente accessibili per la regolazione laterale, dell'altezza e dell'inclinazione appropriate, identiche in tutte le spondine.

### Cassetto M

La spondina in altezza M è un vero e proprio tuttofare: può fungere da cassetto ma anche da base per tutte le varianti del cassetto.



Scelta degli accessori facile grazie al configuratore di prodotti online su: [www.blum.com/configurator](http://www.blum.com/configurator)

# Offrire versatilità in modo semplice

MERIVOBX, piattaforma box implementata in modo coerente, consente un programma completo con pochi componenti e la stessa lavorazione. Questo semplifica i processi di fabbricazione e aumenta l'efficienza.



**MERIVOBX modular  
con ringhierina**

Un'estetica dalle linee chiare grazie ai componenti visibili in metallo.



**MERIVOBX modular  
con BOXCOVER**

Cassettoni unici con elementi inseribili grandi.



**MERIVOBX modular  
con BOXCAP**

Basta agganciare BOXCAP per creare un cassettone in metallo chiuso lateralmente.

MERIVOBX modular  
con ringhierina in grigio indio opaco



**La scelta spetta  
solo a voi: Il nostro  
concetto di  
colore coordinato**





MERIVOBX modular con BOXCAP in grigio orione opaco



MERIVOBX modular con BOXCOVER in bianco seta opaco



**MERIVOBX modular  
con BOXCOVER**

Trasmette una sensazione di alta qualità in qualsiasi condizione di illuminazione grazie agli elementi inseribili in vetro.

# MERIVOBX in cucina

Grazie alle sue convincenti funzioni, MERIVOBX è ideale per la cucina. Indipendentemente da quello che stanno facendo, con il nostro ultimo sistema box gli utilizzatori di cucine hanno sempre una panoramica degli oggetti riposti, ergonomicamente a portata di mano. Scegliete la variante adatta in base al campo di impiego e alle vostre idee. MERIVOBX è un partner affidabile e non solo per cucinare. Per tutta la vita del mobile.



#### MERIVOBX modular con ringhiera

La variante del cassetto con ringhiera è un vero e proprio capolavoro da ammirare e rappresenta la soluzione entry level di alta qualità.



#### MERIVOBX modular con BOXCAP

Gli intenditori si affidano costantemente al metallo: le linee essenziali lo rendono possibile.

# MERIVOBX in tutti gli ambienti della casa

Ciò che è stato collaudato con successo per la cucina è perfetto anche per altri ambienti. L'estetica di pregio di MERIVOBX si adatta perfettamente a ogni casa.



## Nello studio

Pronti per l'home office con MERIVOBX: lavorare è più facile quando si hanno le dotazioni adatte. Penne, quaderni o cartelle trovano il loro posto e sono subito a portata di mano.

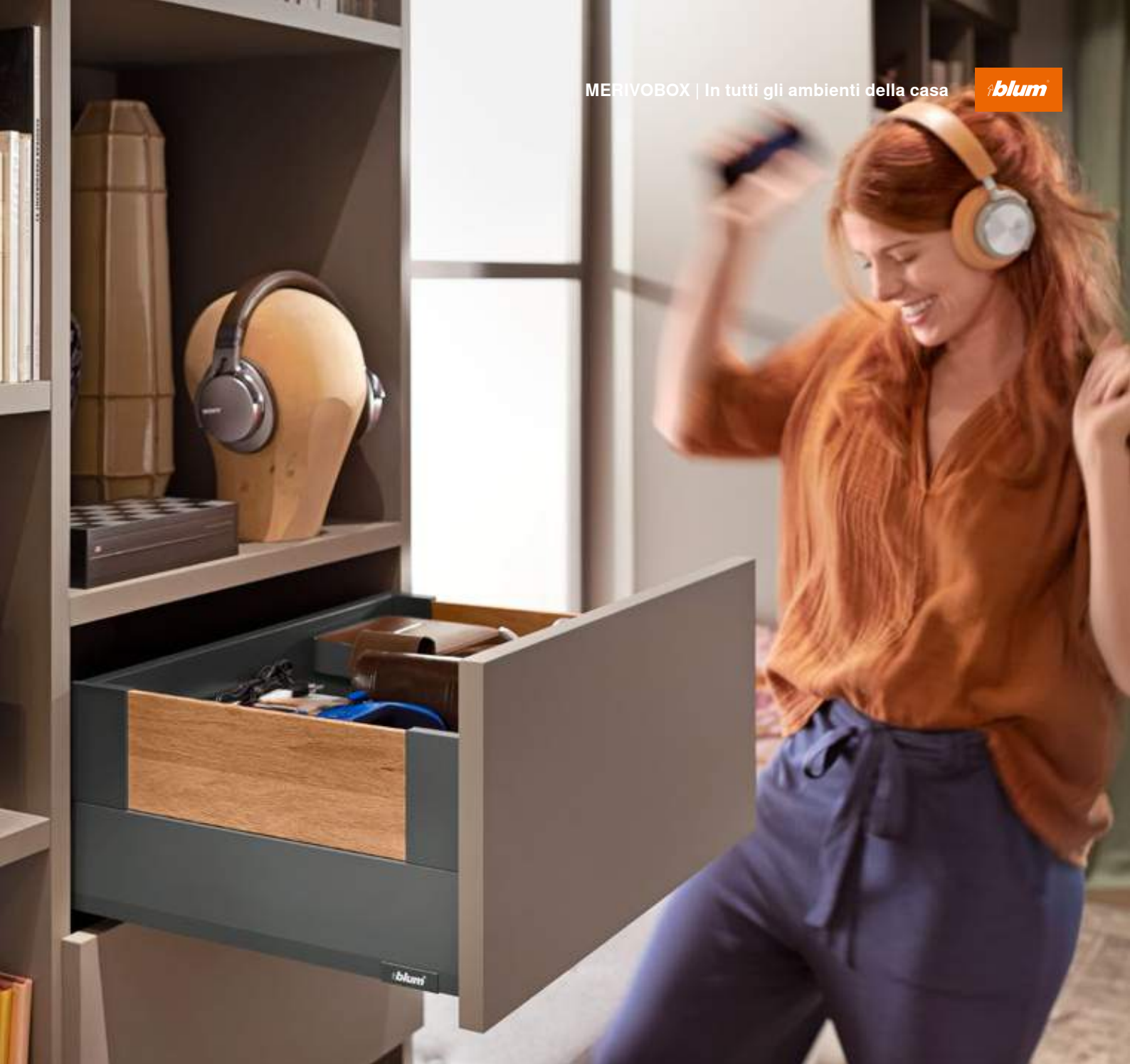

### In soggiorno

Portate varietà nel cassetto: con BOXCOVER, MERIVOBX sottolinea lo stile personale nel soggiorno. Create volutamente dei contrasti o coordinate armoniosamente gli elementi inseribili.



# In bagno

**SPACE STEP**

Cassetto in altezza N

**SPACE TOWER**MERIVOBX modular  
con ringhierina come  
cassetto interno

Indipendentemente dal campo di applicazione, MERIVOBX è perfetto anche in bagno. Sia come SPACE TOWER, SPACE STEP o un classico lavabo, sfruttate al meglio lo spazio disponibile e semplificate la vita di tutti i giorni. Con un'estetica sofisticata, soddisfatte le esigenze del cliente, indipendentemente dalla variante.

# In camera da letto

Che si tratti di un comodino o di una toeletta, MERIVOBX è l'aiuto pratico nella vita di tutti i giorni, che mette d'accordo i grandi topi di biblioteca e le piccole reginette di bellezza.

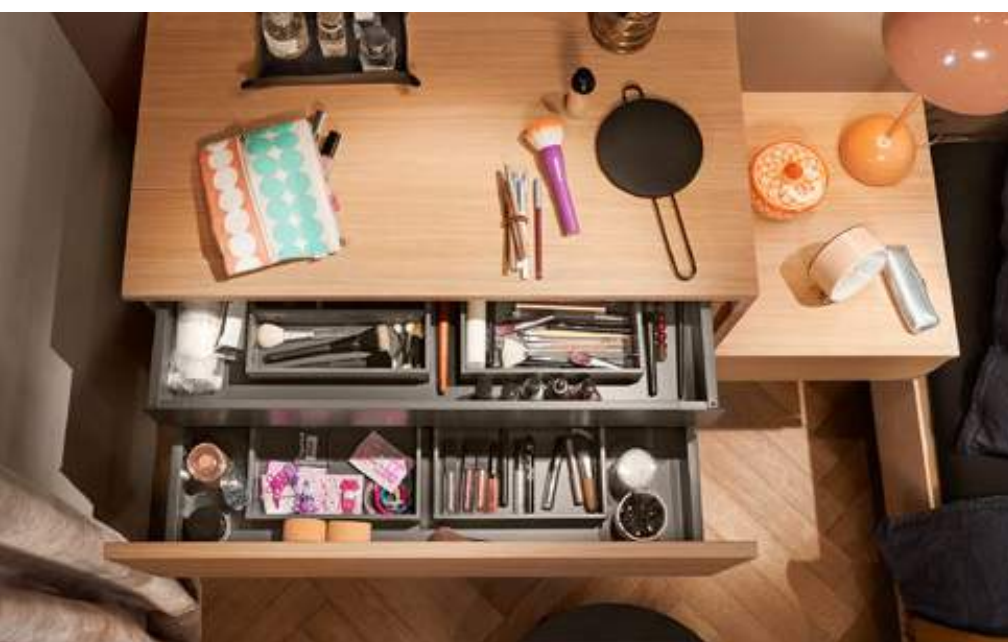





# Nella cabina armadio

Ogni capo di abbigliamento trova il suo posto ed è possibile avere sempre uno sguardo d'insieme. Che sia per una fuga nel weekend o per la prossima vacanza, la valigia è pronta in un batter d'occhio.







Registratevi per gli E-SERVICES  
Blum e ottenete l'accesso al  
Configuratore del corpo mobile.  
[www.blum.com/cabinetconfig](http://www.blum.com/cabinetconfig)

MERIVOBX convince anche in caso di carico elevato: soluzioni intelligenti, come il mobile dispensa SPACE TOWER, creano spazio di stivaggio prezioso. Le sue dimensioni possono essere regolate e offre un accesso versatile.

# Soluzioni per mobili

I mobili e i relativi accessori devono dimostrare il loro valore nella vita quotidiana. Per questo Blum studia da molti anni le esigenze degli utilizzatori. Così nascono sempre nuove idee per rendere ancora più funzionali i moderni spazi abitativi.



## SPACE TWIN

Anche i vani più piccoli possono essere utilizzati per creare ancora più spazio di stivaggio grazie alle guide fianco spostate in diagonale.



## SPACE STEP

La piccola meraviglia nello zoccolo del mobile crea uno spazio di stivaggio aggiuntivo e permette agli utenti di raggiungere i livelli più alti con facilità.

# AMBIA-LINE. L'ordine nella sua forma più bella

Grazie al suo telaio dal design elegante, il sistema di suddivisione interna AMBIA-LINE si adatta alla perfezione a MERIVOBX.



## Portaposate e telai per cassetto

Tutto è al proprio posto: dalla forchetta al cucchiaio di legno. Con AMBIA-LINE hai sempre uno sguardo d'insieme.



## Telaio per cassetto

Indipendentemente dal fatto che si tratti di accessori per il make-up o minuteria, grazie alla suddivisione interna tutto è sempre in ordine e a portata di mano.



## Telaio per cassettone

Gli amanti dell'ordine organizzano con AMBIA-LINE l'intero guardaroba, non importa la tecnica di piegatura scelta.



### Tutto ben riposto

La ringhierina trasversale e il divisore longitudinale possono essere impiegati in modo flessibile per adattare MERIVOBX a qualunque tipo di contenuto.



# 100.000 x

## Apertura e chiusura

Gli accessori di Blum sono progettati per convincere nelle attività quotidiane grazie alla loro funzionalità e durata: con un massimo di 100.000 cicli di movimento. I nostri cassetti assicurano un piacevole comfort per tutta la vita del mobile.



Per maggiori informazioni su tutte e 4 le tecnologie del movimento di Blum consultare: [www.blum.com/4formore](http://www.blum.com/4formore)



# Tecnologie del movimento per MERIVOBX



## BLUMOTION

by Blum

### Chiusura meccanica ammortizzata

Tutti i mobili si chiudono in modo dolce e silenzioso – indipendentemente dal peso del cassetto, dell'anta o dell'anta a ribalta.



## SERVO-DRIVE

by Blum

### Apertura con supporto elettrico e chiusura ammortizzata

Supporta l'apertura di ante a ribalta e cassette con una leggera pressione del frontale. Chiusura dolce e silenziosa, grazie all'ammortizzazione integrata BLUMOTION.



## TIP-ON BLUMOTION

by Blum

### Apertura meccanica

Apri il cassetto mediante pressione del frontale quanto basta per poterlo aprire completamente. Chiusura dolce e silenziosa con una leggera spinta, grazie a BLUMOTION integrato.

### Commercializzazione

Nella Mediateca per il marketing troverete foto, video, brochure e presentazioni professionali su MERIVOBX. Ricevete nuova ispirazione e conquistate i vostri clienti durante i colloqui di vendita.

### Piano, progettazione e offerta

Progettate, configurate e salvate i vostri progetti MERIVOBX online senza sforzo – con i nostri Configuratore prodotti e Configuratore del corpo mobile gratuiti. In questo modo riceverete distinte degli articoli verificate e complete per la vostra offerta ai clienti.

### Costruzione

Il Configuratore del corpo mobile vi aiuta a costruire il corpo mobile e lo mostra in 3D. Con il Configuratore prodotti integrato troverete le varianti adatte di MERIVOBX. Il nostro Servizio dati CAD/CAM vi fornisce anche i dati nei formati più comuni per il vostro software di progettazione.

### Ordinazione

Trasmettete semplicemente le vostre distinte degli articoli dal Configuratore del corpo mobile e dal Configuratore prodotti direttamente allo shop online del vostro rivenditore. Per velocizzare le vostre configurazioni di MERIVOBX, gestite comodamente i vostri diversi progetti e modelli in "I miei progetti" e "La mia libreria".

# Assistenza efficace per ogni fase del lavoro

Noi di Blum vi supportiamo per l'intero processo, dal marketing alla progettazione, dalla selezione dei prodotti agli After Sales Services. Utilizzate i nostri servizi user-friendly per i vostri progetti con MERIVOBX.

### Fabbricazione

Accelerate il vostro processo di lavorazione con i nostri configuratori e i nostri attrezzi di lavorazione adatti. Trasmettete semplicemente tramite i file BXF i vostri risultati di progettazione a MINIPRESS con EASYSTICK.

### Montaggio

Desiderate un montaggio e una regolazione ottimali dei nostri accessori? La nostra App per il montaggio EASY ASSEMBLY per smartphone e tablet vi aiuta a rispondere alle domande relative al montaggio e alla regolazione. Contiene indicazioni e video per il montaggio su tutti i nostri prodotti.

### After Sales Services

Siamo al vostro fianco anche dopo l'acquisto di MERIVOBX. Il vostro partner di riferimento Blum può fornirvi consulenza per tutte le domande sui nostri prodotti e servizi.



## Passo dopo passo dall'idea al risultato



BOXFIX E-M



Dima di bulinatura per MERIVOBX

### Dime e ausili di montaggio

Con le nostre dime avete a disposizione aiuti quotidiani durante il montaggio di MERIVOBX, che non hanno solo un'applicazione facile, ma si dimostrano validi anche in officina e presso il cliente e sono quindi la perfetta combinazione di precisione e utilità pratica.

MINIPRESS top con EASYSTICK è il vostro pacchetto per la lavorazione ottimale per tutte le operazioni di foratura su corpo mobile e frontale. Con la nostra nuova generazione di macchine, potete eseguire tutti i fori verticali e orizzontali. In combinazione con EASYSTICK, le posizioni di foratura esatte vengono calcolate automaticamente e il righello e le slitte dell'alesatrice si spostano automaticamente nella posizione giusta. Progettate facilmente il sistema box MERIVOBX nel Configuratore del corpo mobile Blum e trasferite i vostri dati di progettazione su EASYSTICK tramite chiave USB. EASYSTICK si sposta nelle posizioni esatte e vi mostra le forature passo dopo passo. In questo modo ogni foratura viene eseguita in modo esatto, semplificando il montaggio degli accessori.





A bright, modern kitchen with a woman sitting on a black stool at a long wooden kitchen island. A man is standing in the background, smiling, while cooking. The kitchen features a light-colored wooden floor, a large window, and a dining table with chairs. The scene is lit with warm, natural light from the window and modern pendant lights.

# moving ideas

Crediamo che le idee possano cambiare il mondo. Affinché possiate realizzare le vostre idee creative, mettiamo a vostra disposizione accessori innovativi, concetti di mobili a cui ispirarvi e i servizi necessari. Le vostre esigenze, le tendenze internazionali e la nostra visione comune di una maggiore qualità dell'abitare sono gli elementi che ci spingono a migliorarci sempre. Per creare insieme a voi delle idee in movimento.



## Qualità dell'abitare

Più comfort e funzionalità nell'uso quotidiano dei mobili: questo è il nostro obiettivo.



## Assortimento

Tutto da un'unica "mano": con la nostra ampia gamma di prodotti potete implementare le tendenze attuali e future nel campo dell'arredamento.



## Ispirazione

Osserviamo le tendenze nel campo dell'arredamento in tutto il mondo e ricerchiamo le soluzioni di domani. Siamo lieti di condividere con voi le nostre conoscenze.



## Innovazione

Siamo in continuo movimento. Con curiosità e spirito di ricerca sviluppiamo per voi nuovi prodotti e servizi.



## Servizi

Vi supportiamo nel vostro lavoro quotidiano con servizi su misura e perfetti per i vostri processi.



## Qualità

Non smettiamo mai di migliorare i nostri prodotti, i nostri servizi e noi stessi.



## Fiducia

Ci assumiamo la responsabilità. Per la nostra partnership, per i nostri dipendenti, per la società e l'ambiente.

Il nostro viaggio è iniziato nel 1952 con Julius Blum che ha iniziato a produrre chiodi per ferri da cavallo. Oggi realizziamo accessori innovativi per clienti in oltre 120 Paesi.

Julius Blum GmbH  
Accessori per mobili  
6973 Höchst, Austria  
Tel.: +43 5578 705-0  
Fax: +43 5578 705-44  
E-mail: [info@blum.com](mailto:info@blum.com)  
[www.blum.com](http://www.blum.com)

Le nostre sedi in Austria, Polonia e Cina sono certificate come elencato di seguito.  
La nostra sede negli USA è certificata ai sensi di ISO 9001.  
La nostra sede in Brasile è certificata ai sensi di ISO 9001 e ISO 14001.



The Blum logo, consisting of a stylized arrow pointing upwards and to the right, followed by the word 'blum' in a bold, lowercase, sans-serif font. A registered trademark symbol (®) is located at the top right of the 'm'.



Tutti i contenuti sono soggetti al diritto d'autore di Blum.  
Con riserva di modifiche tecniche e del programma di produzione.  
IDNR: 325.988.3 · EP-538/1 IT-AL/12.21

Look for our  
FSC™-certified  
products