

Pecasa



Smart Furniture  
Made in Switzerland  
by peka



## **Pecasa – Smart Furniture by peka**

**Pecasa heisst kluges Wohnen für mehr Komfort. Mit wenigen Handgriffen gestalten Sie Ihre Räume individuell. Simpel, klar und variabel.**

**Mit Pecasa geniessen Sie maximale Flexibilität mit minimalem Aufwand. Das zentrale Wandprofil erlaubt eine individuelle und variable Befestigung von Tabellen, Möbelkorpussen, Schreibtischen oder Kleidestangen. Perfekt für Wohnraum, Home Office, Ankleide, Garderobe oder Ladenbau.**



reddot award 2018  
winner





**6**  
**Das Pecasa System**

**11**  
**Pecasa Wohnen**

**19**  
**Pecasa Home Office**

**29**  
**Pecasa Ankleide**

**37**  
**Pecasa Garderobe**

**42**  
**Planungshilfe**



## Das Pecasa System: so funktioniert es

Pecasa besteht aus wenigen Grundelementen, die sich frei kombinieren lassen. peka liefert Wandprofil mit integriertem Kabelkanal, Tablarträger, Möbelträger und Metalltablare. Sie gestalten Ihr individuelles Möbel. Der seitliche Kabelkanal im Wandprofil ermöglicht Lichtkonzepte oder die Integration von TV-Geräten.

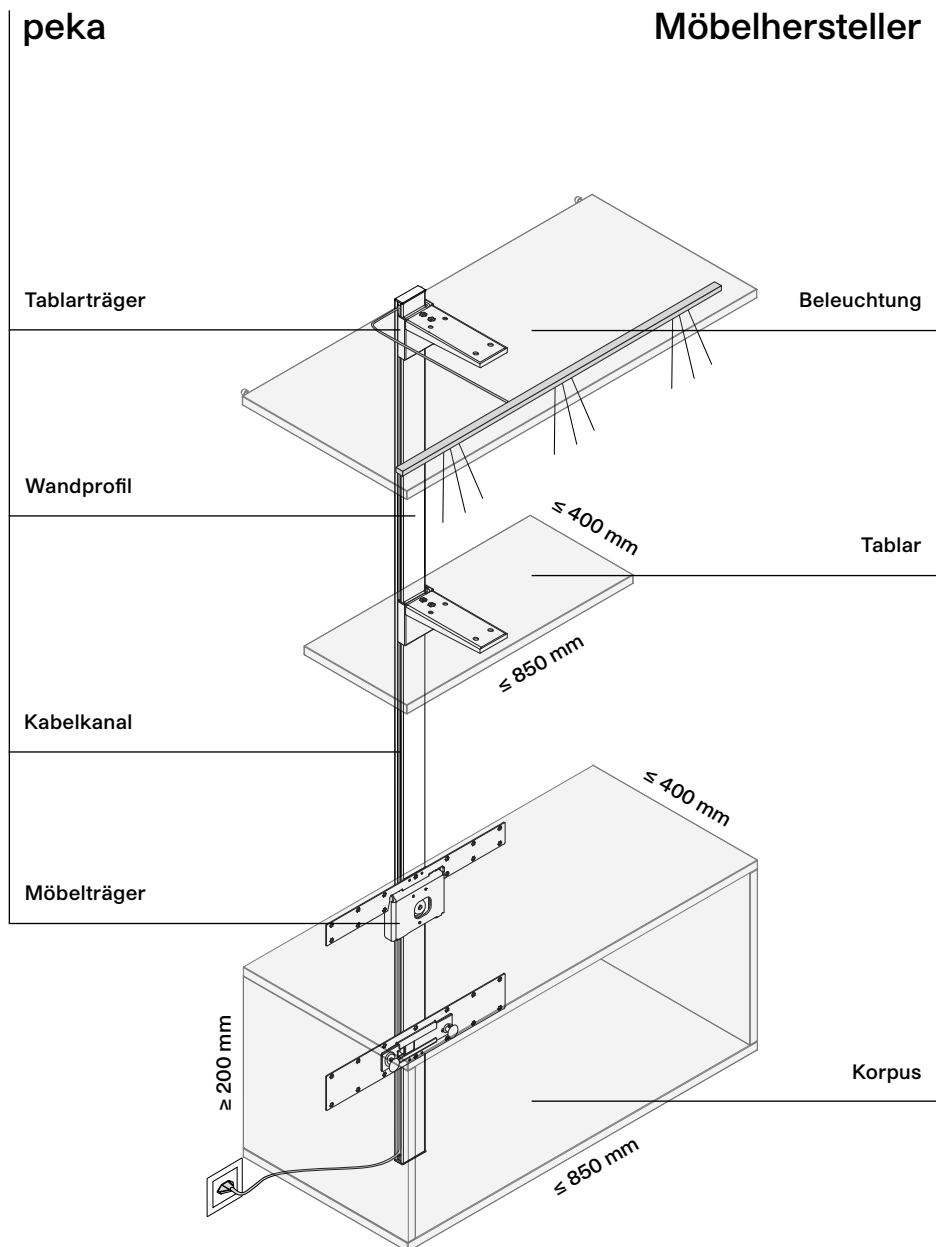

## Flexibel gestalten

Das zentrale Wandprofil erlaubt höchste Flexibilität, die modularen Komponenten sind jederzeit stufenlos höhenverstellbar: Seien es Tischplatten, Tablare, Korpusse oder andere Elemente.

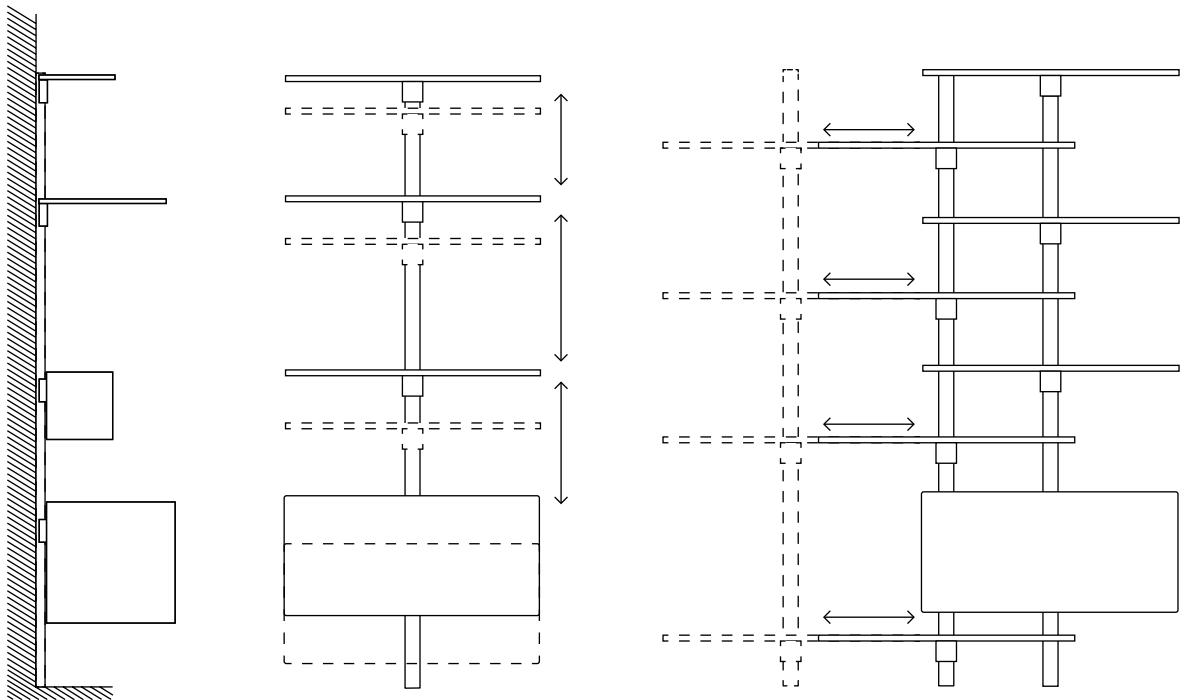

Symmetrisch oder asymmetrisch, auf der ganzen Höhe oder nur teilweise, linear oder ineinanderfließend: Sie haben immer die Wahl.

## Die Tablarträger von Pecasa

Drei verschiedene Tablarträger für drei verschiedene Werkstoffe: • Massivholz • Holzwerkstoffe • Glas

Bei Metalltablarern ist der Träger unsichtbar im Tablar integriert.

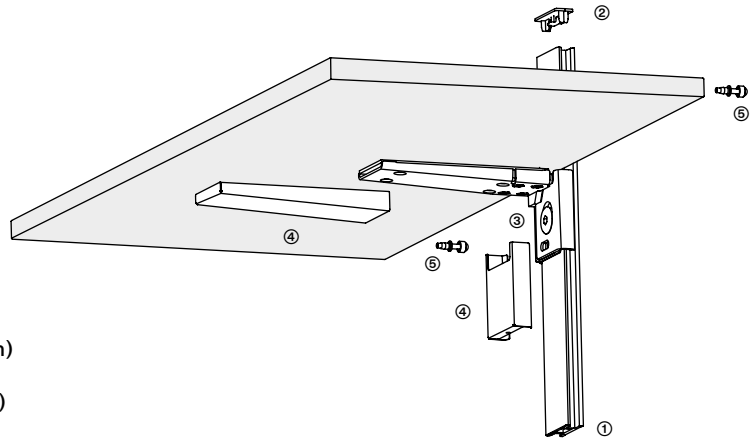

- ① Wandprofil inkl. Abdeckprofil
- ② Abdeckkappe Wandprofil (oben/unten)
- ③ Tablarträger inkl. Klemmeinheit
- ④ Abdeckungen (vertikal und horizontal)
- ⑤ Tiefen-Stellschrauben



- Option 1: Metalltablar mit integriertem Tablarträger
- Option 2: Glastablar
- Option 3: Tablar aus Holzwerkstoff



Mit Pecasa sind der Gestaltung keine Grenzen gesetzt. Dank verschiedener Tablarträger können Sie die Materialisierung und das Design des Raumes aufnehmen und Elemente des Regals individuell ausgestalten. Kombinieren Sie gekonnt Glas, Massivholz, Holzwerkstoffe und Metall.

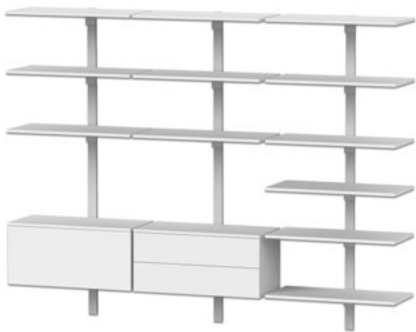

①



②



③

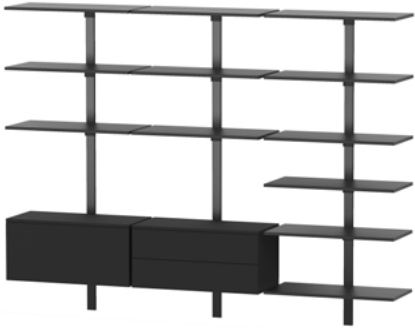

④

- ① MDF weiss lackiert
- ② Spanplatte furniert; Tablare in Glas
- ③ Spanplatte furniert
- ④ MDF schwarz lackiert; Metalltablare



## Pecasa Wohnen

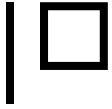

Sie möchten Behaglichkeit mit Individualität paaren? Pecasa macht es möglich. Wählen Sie Ihre Elemente in der gewünschten Farbe und dem gewünschten Material aus und fühlen Sie sich richtig zu Hause.

Ein Lichtkonzept, ein Fernseher oder eine Bücherwand: Mit dem zentralen Wandprofil bietet Pecasa die Möglichkeit, den Wohnraum genau so zu gestalten, wie Sie ihn haben möchten. Einfach und individuell, passend für jeden Raum.





①



②





①



②



③

- ① **Buchstütze oder Ablage:** Accessoires aus pulverbeschichtetem Metall mit Feinstruktur fügen sich perfekt ein.
- ② **Das stabile Metalltablar** überzeugt mit einfacher Formsprache und pulverbeschichteter Oberfläche mit Feinstruktur. Erhältlich in Schwarz und Weiss.
- ③ **Ein Universalträger** reicht, um wahlweise TV, Spiegel oder Bilder am Wandprofil zu befestigen.



## Pecasa Wohnen

Pecasa eröffnet grenzenlose Gestaltungsmöglichkeiten für Ihre Räume – ein System, unendliche Optionen.

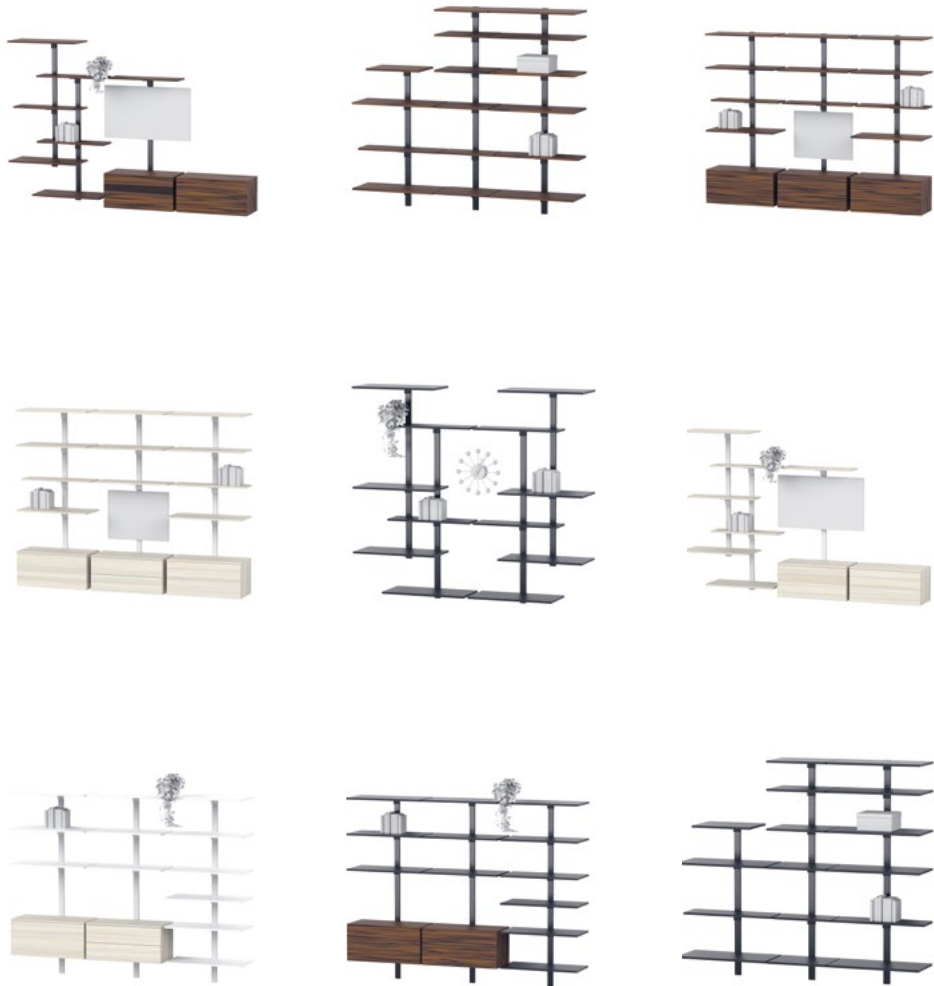

Ihre Vorteile auf einen Blick:

- + Dachschrägen, Nischen, niedrige oder hohe Räume? Pecasa passt sich an.
- + Sie können zum Raum passende Farben und Materialien für die Elemente wählen.
- + Der seitliche Kabelkanal im Wandprofil ermöglicht Lichtkonzepte oder die Integration von TV-Geräten.





« Unser Haus hat Charakter. Es ist verwinkelt, die Räume haben keinen einheitlichen Grundriss. Darum habe ich sehr lange nach einem passenden Regal für unser Zuhause gesucht – bei Pecasa wurde ich endlich fündig.»

- ① TV am Universalträger befestigt
- ② Ablage aus Metall
- ③ Buchstütze oder Ablage aus pulverbeschichtetem Metall

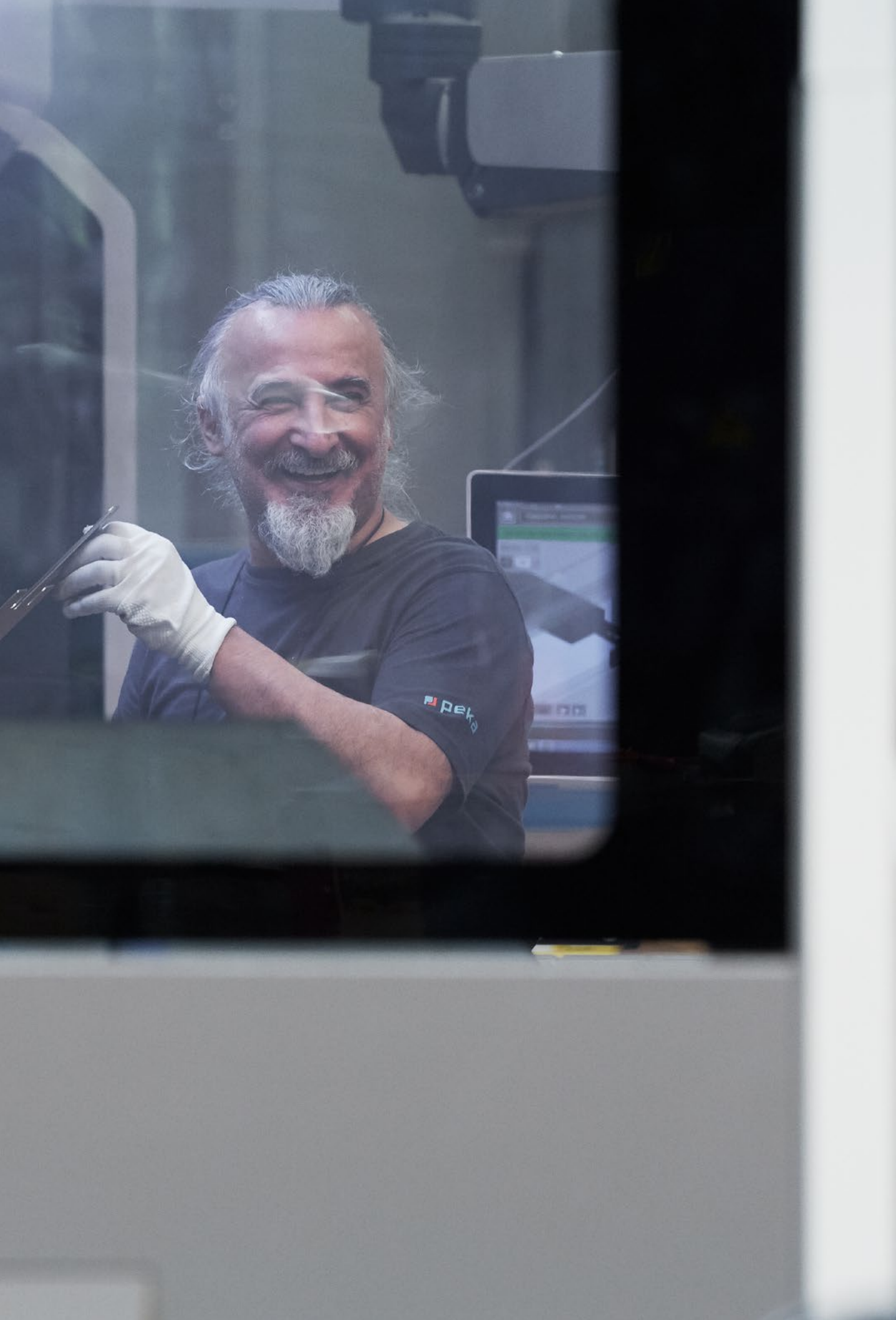

## Pecasa Home Office



Ein Home Office gehört zu fast jedem Haushalt und soll Raum bieten für verschiedene Bedürfnisse: leben und arbeiten, Kinder und Erwachsene, Stauraum und Arbeitsfläche.

Tablare, Schreibtische und Korpusse fügen sich in den Raum ein, als wären sie schon immer dagewesen. Ein integrierter Kabelkanal und kluge Accessoires machen Ihr Home Office zum neuen Lieblingsort.





①



②

- ① Accessoires wie das Ablagefach aus Metall sind in vier Farben erhältlich.
- ② Der Kabel Organizer bietet Platz für Ladekabel und zwei EU-Steckerleisten à 5 Ausgängen.



①



②



③

- ① Die kluge Organisationsbox für den Alltag.
- ② Praktisch und schön: Stiftablage in vier Farben inkl. Filzeinlage.
- ③ Briefständer oder Buchstütze? Sie entscheiden.



## Pecasa Home Office

Der Wohnraum wird immer öfter auch zum Arbeiten gebraucht – Laptops, Tablets und Smartphones sollen stets griffbereit sein. Pecasa vereint die beiden Bedürfnisse gekonnt.



Ihre Vorteile auf einen Blick:

- + Formschöne und praktische Integration Ihrer Büroecke im Wohnraum.
- + Sinnvolle Unterteilung oder Kombination dank individuell verstellbaren Elementen.
- + Smartes Kabelmanagement für diverse Elektrogeräte oder Lichtkonzept.





« Home Office gehört bei uns zum Alltag, nur beim Platz und bei der Ordnung haperte es jeweils. Mit Pecasa haben wir eine Lösung gefunden, die alles vereint und erst noch gut aussieht. »

- ① Der Möbelträger am Wandprofil trägt auch Schreibtischplatten.
- ② Passt sich hervorragend Dachschrägen an.
- ③ Tablarträger stufenlos höhenverstellbar.
- ④ Der seitliche Kabelkanal im Wandprofil versteckt lästige Kabel elegant.

## Pecasa im Kinderzimmer

Spielzeug aufbewahren, Bücher aufstellen oder ein Schreibtisch für künstlerische Momente? Pecasa macht auch im Kinderzimmer eine gute Figur und sorgt dafür, dass sich Ihr Kind wohlfühlt.

Da alle Elemente stufenlos höhenverstellbar sind, lässt sich das Regalssystem an jeden Lebensabschnitt anpassen. So wächst das Zimmer mit dem Kind mit und garantiert die nötige Flexibilität.



①



## Pecasa Ankleide



Ein elegantes Ankleidezimmer oder nur eine Ecke im Schlafzimmer? Für beides gilt: Pecasa passt. Schöne Kleider wollen sorgfältig aufbewahrt werden und sollen möglichst knitterfrei bleiben.

Pecasa bietet verschiedene Elemente an, die Hosen, Schuhen, Blusen und Hemden oder Schmuck den nötigen Platz bieten.





Ankleide in Dachschräge







②



③

- ① Ein speziell entwickelter Hosenhalter mit dazu passenden Bügeln sorgt für knitterfreie Hosen. Die Bügel sind inklusive.
- ② Der Tablarträger mit integrierter Kleiderstange lässt sich mit Tablaren aus Holzwerkstoffen kombinieren.
- ③ Das Schuhtablar senkt sich elegant, bietet Raum für Ihre Schuhe und ist stufenlos höhenverstellbar. Es ist aus einem Stück gefertigt und einfach zu reinigen.

## Pecasa Ankleide

Die Ankleide kann mit Pecasa individuell und ganz nach Ihren Bedürfnissen eingerichtet werden. Ob hängend, liegend oder stehend: Alles findet seinen Platz.



Ihre Vorteile auf einen Blick:

- + Hosenhalter für einfache und knitterfreie Aufbewahrung.
- + Schuhtablar für jede Höhe von Schuhen.
- + Korpus mit Schubladen für kleinere Kleidungsstücke oder Accessoires.
- + Dank Höhenverstellbarkeit findet alles seinen Platz.



« Lange träumen wir schon von einem Ankleidezimmer, das exakt auf unsere Bedürfnisse zugeschnitten ist. Und nun ist es endlich da. Genau so, wie wir es immer wollten. »

- ① Geneigtes Schuhtablar
- ② Tablar mit integrierter Kleiderstange
- ③ Hosenhalter mit individuell einhängbaren Bügeln
- ④ Hakenleiste für Schmuck und Accessoires
- ⑤ Spiegel kann mittels Universalträger am Wandprofil befestigt werden

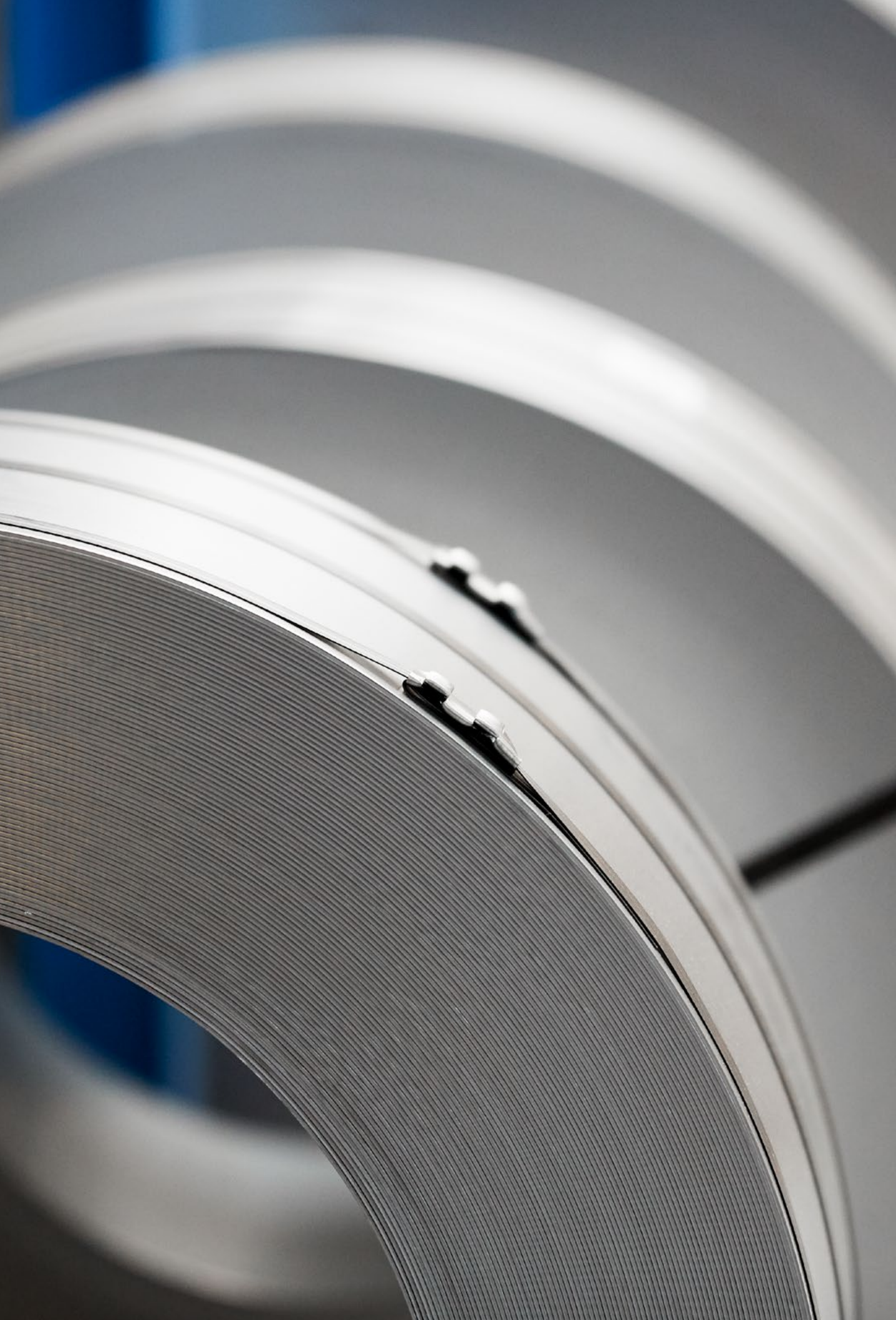

## Pecasa Garderobe

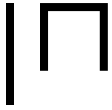

Eingangsbereiche sind oft eng und müssen daher optimal genutzt werden. Gleichzeitig sind sie entscheidend für den ersten Eindruck. Pecasa wird beiden Bedürfnissen gerecht.

Mit platzsparenden und dennoch eleganten Hakenleisten für Jacken und Mäntel, Korpussen zur Aufbewahrung oder Metalltablaren für Schuhe.





②



③

- ① Der Flur ist zu schmal für eine Kleiderstange?  
Die Hakenleiste spart Platz.
- ② Das Schuhtablar senkt sich elegant, bietet Raum für Ihre Schuhe und ist stufenlos höhenverstellbar. Es ist aus einem Stück gefertigt und einfach zu reinigen.
- ③ Tablar für Zeitschriften oder Broschüren in Eingangsbereichen, Wartezimmern, Lobbys.



## Pecasa Garderobe

Eine Garderobe im Eingangsbereich soll Platz sparen und gleichzeitig Platz bieten. Mit Pecasa lösen Sie dieses Problem auf elegante Art und Weise.



Ihre Vorteile auf einen Blick:

- + Dank der Hakenleiste hängen Sie platzsparend Jacken oder Mäntel auf.
- + Schuhe und Stiefel verstauen Sie ordentlich auf höhenverstellbaren Tablaren.
- + Der Korpus bietet Platz für Schlüssel, Brieftasche, Handschuhe oder Mützen.





**« Jacken, Hüte, Schals und Schuhe:  
Sie haben alle Platz in meinem Ein-  
gangsbereich, obwohl ich eigentlich  
fast keinen Platz habe. Was para-  
dox klingt, macht Pecasa möglich. »**

## Brauchen Sie Hilfe?

Da sich Pecasa exakt Ihren Bedürfnissen anpasst, ist jedes Regalsystem einzigartig. Aus diesem Grund möchten wir Sie bei der Planung etwas unterstützen:

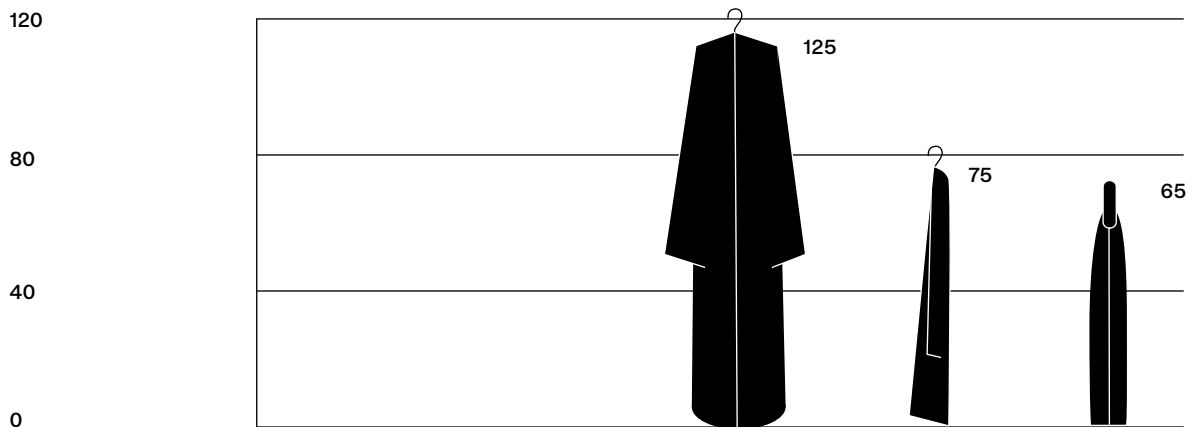
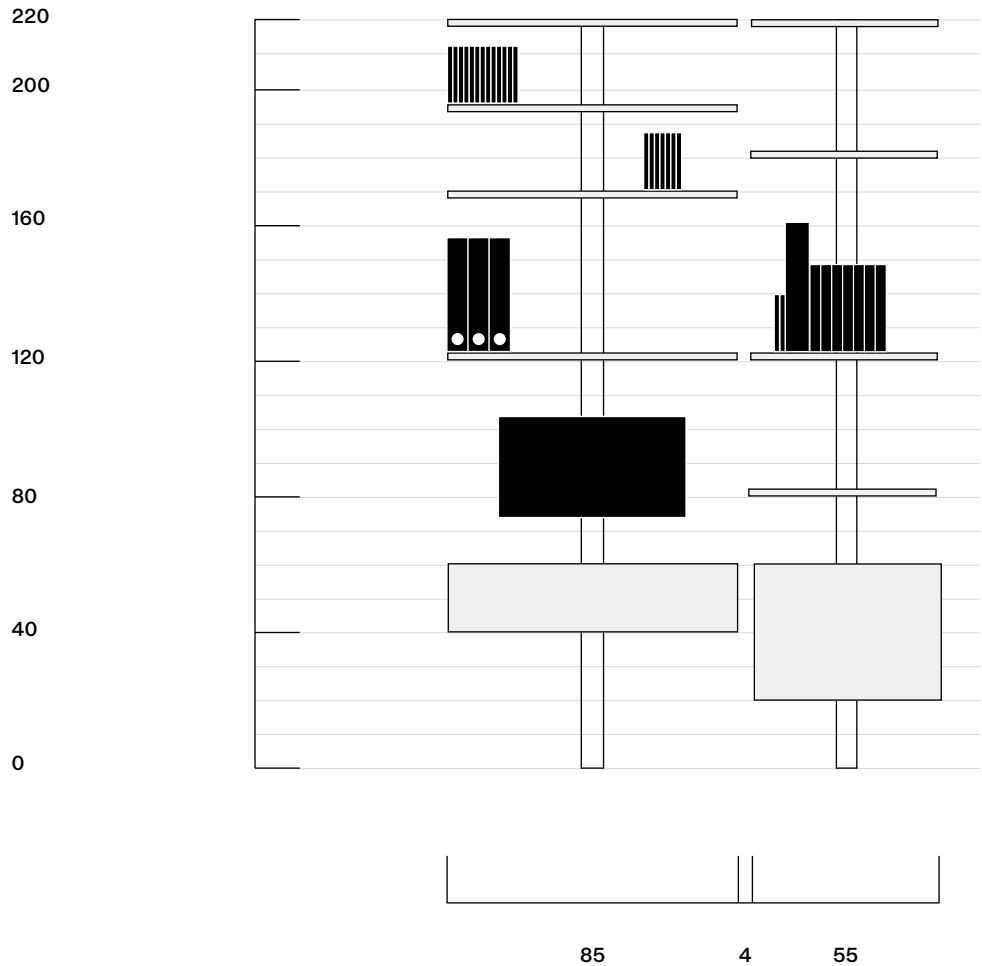

alle Masse in cm

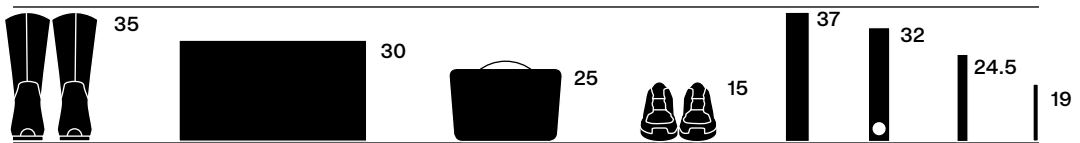
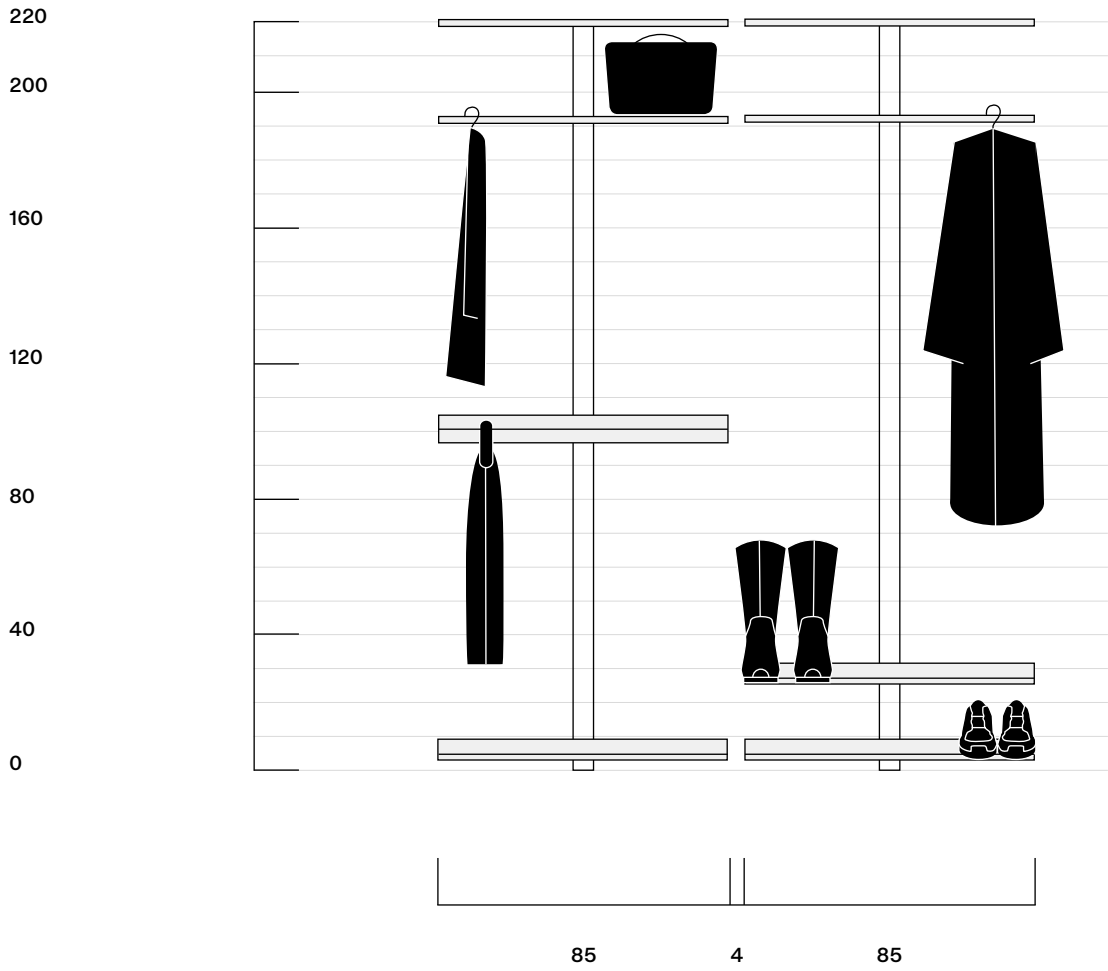

**Pecasa – Smart Furniture  
Made in Switzerland by peka**

**Direktkontakt:**

**peka-system AG  
Luzernerstrasse 20  
6295 Mosen, Schweiz**

**+41 41 919 94 20  
peka@peka-system.ch**



**Montagefilm,  
Montageanleitung und  
CAD-Daten**

**sowie weitere Informationen  
auf unserer Website:  
≡ [www.peka-system.ch](http://www.peka-system.ch)**

The logo for peka, consisting of a small square icon followed by the word "peka" in a lowercase, sans-serif font.

**Pecasa ist ein Produkt von  
peka-metall AG, Mosen  
© Alle Rechte vorbehalten**

**Gestaltung: Studios Zürich Basel  
Fotografie: Martina Meier  
Textkonzept: Mauro Werlen**



