



Duschpendeltürband Pontere  
shower swing door hinge Pontere

Tragfähigkeit (2 Bändern) | load capacity  
(2hinges) - 1TF = 35 kg = 700 x 2000 x 10mm

Modell: Glas-Wand 90°  
model: glass-wall 90°

7mm höhenverstellbar ( $\pm 3,5$  mm)  
7mm height adjustable ( $\pm 3,5$  mm)

Glasdicke | glass thickness:  
8 - 10 mm

Die Duschbeschläge dürfen nur mit warmen Wasser und einem weichen Tuch feucht abgewischt und nachgetrocknet werden. Scharfe, aggressive, alkalische oder chlorhaltige Reiniger, Scheuermittel oder Lösungsmittel dürfen nicht verwendet werden. | The hinges may only be cleansed with warm water and a soft, wet cloth. Sharp, aggressive, alcalic or chloric cleaners, scrubbing or solvent cleaners may not be used.



**Pauli + Sohn GmbH**

Industriestraße 20 • 51597 Morsbach

Telefon: +49(0)2294-9803-0

Eisenstraße 2 • 51545 Waldbröl

Telefon: +49(0)2291-9206-0





Stand: 12/2010

[www.pauli.de](http://www.pauli.de)

[info@pauli.de](mailto:info@pauli.de)



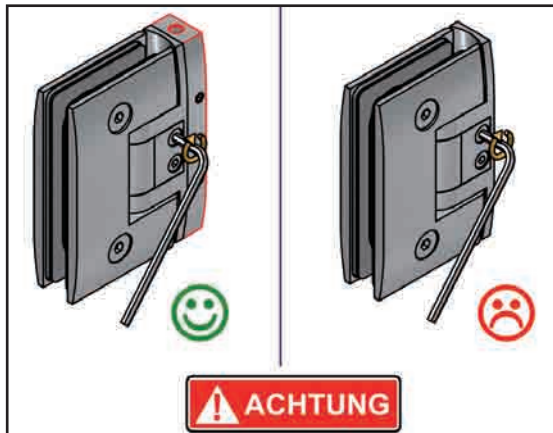

 Aufgrund der geringen Wandanlagefläche sollte 8404MS nur auf einem harten, planen Untergrund wie Fliesen, Beton oder Metall montiert werden. Bei grossen Türflügeln sollte ein Anschlag vorgesehen werden, um ein Überdrücken über 90° zu verhindern.

 Due to the small bearing surface, 8404MS shall only be installed on a hard, plane ground e.g. tiles, concrete or metal. A stopper for limitation of opening of large door wings shall be used, to avoid over pushing.



**ACHTUNG**

 Die Klemmkeile der Nulllageneinstellung dürfen nur mit montierten Rückenteil festgezogen werden. Rückenteil = Befestigungs-lasche oder Glasaufnahme Seitenteil.

 The clamping wedges of the zero-position adjustment shall be tightened only with assembled back part.  
Back part = mounting plate or glass fixation side panel.

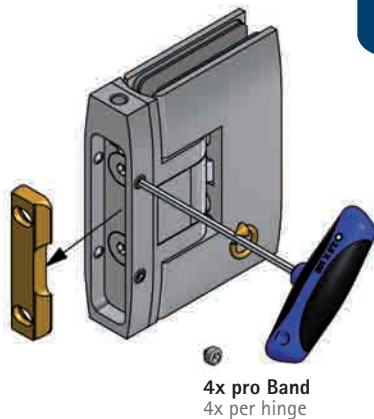



**4x pro Band**  
4x per hinge

 Vor Montagebeginn sollte die Wandlasche vom Band demontiert werden.  
Benötigtes Werkzeug: Innensechskantschlüssel 2,5mm

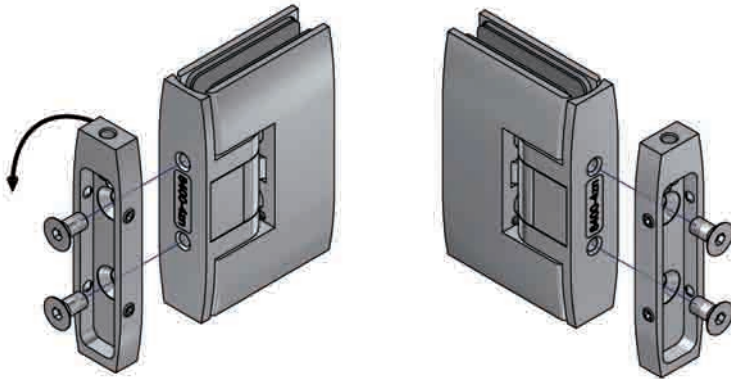
 Before starting the assembling the wall bracket should be demounted from the hinge.  
Internal hexagon mounting key with WS2,5mm is required



 Da die Stellschraube immer oben liegen muss, ist bei einem Wechsel von linkem auf rechten Anschlag das Fussteil des Duschbandes 8404MS um 180° zu drehen, damit die Schaubenseite des Duschbandes wieder zur Duscheninnenseite zeigt. Benötigtes Werkzeug: Innensechskantschlüssel SW4mm

 The adjustment screw has to be on top. Therefore back part of the shower swing door hinge has to be turned by 180° when changing from left to right fixation, in order to that the screws are in the inside of the shower. Allen key with WS4mm is required

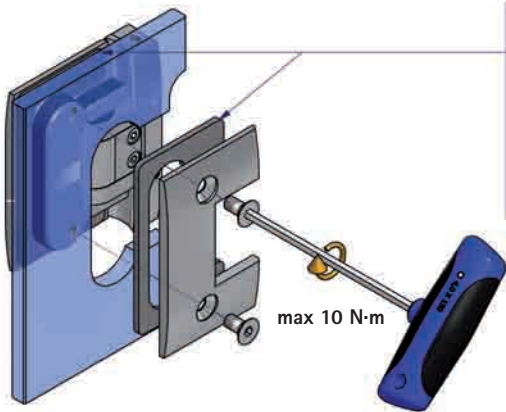

Die Dicke der einzusetzenden Hartzeleinlagen richtet sich nach der verwendeten Glasstärke:

8mm Glas: 3,7 mm Hartzeleinlagen

10mm Glas: 2,7 mm Hartzeleinlagen

The required thickness of the rubber inserts (made of a rubber-cellulose composite material) depends on the glass thickness:

8mm Glas: 3,7 mm rubber inserts

10mm Glas: 2,7 mm rubber inserts

max 10 N-m

2x pro Band

2x per hinge

 Wechselweise bis zum Erreichen des max. Drehmomentes von 10 N-m anziehen.

Nach ca. 15 Minuten nocheinmal wechselseitig auf das max. Drehmoment nachziehen. Das Gehäuse des Duschtürbandes mittig im Glasausschnitt positionieren, um den grösstmöglichen Verstellbereich für die Einstellung der Dusche zu gewährleisten. Benötigtes Werkzeug: Innensechskantschlüssel SW4mm.

 Tighten alternately until the maximum torque of 10 N-m is achieved. After approx. 15 minutes, retighten alternately to the maximum torque.. Position the housing of the shower door hinge in the centre of the glass cutout to ensure a maximum adjustment range for the shower. Allen key with WS4mm is required.

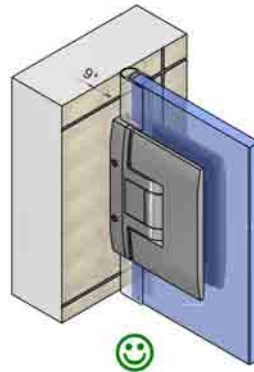
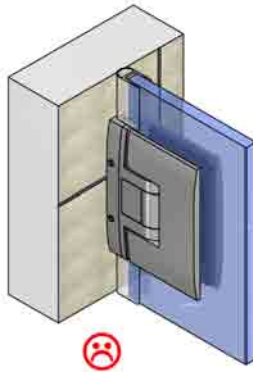

- \* bei Verwendung von Dichtprofil 8861KU0-8
- \* using sealing profile 8861KU0-8



Um ein Kippen der Drehachse zu verhindern, sollte das Duschtürband immer vollflächig auf einer Fliese montiert werden!



To prevent tilting of the rotational axis, always mount the shower door hinge in such a way, that its entire surface contacts the tile.

5

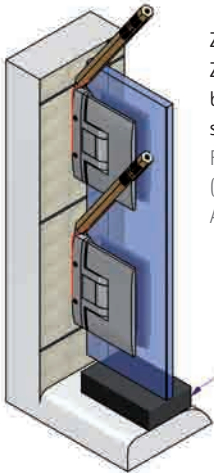

Zum Anzeichnen der Bohrlöcher bitte die folgende Zeichnung ( Bild 6 ) mit der Vermessung für die Wandlaschen beachten. Bitte beim Anzeichnen einen Stift verwenden, der sich rückstandsfrei wieder von den Fliesen abwaschen lässt.  
For marking the drillings holes please use following drawing (picture6) with the dimensioning of the wall mounting plates. A washable pen should be used.

Montageklotz (Höhe richtet sich nach der zum Einsatz kommenden Dichtungsvariante)  
mounting blocks (height depends on the sealing solution)

6

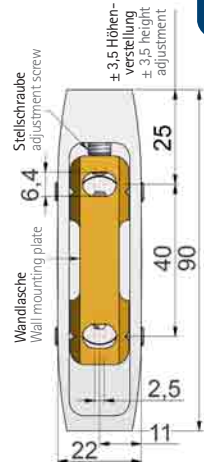

Aufsetzen des Türflügels auf den Wannen- bzw. Duschassenrand mit den vormontierten Duschbändern um die Position der Bohrungen für die Wandlaschen anzuzeichnen. Um den späteren Abstand für die untere Dichtungslösung sicherzustellen, sollte der Türflügel mit Montageklötzen in der Höhe des beabsichtigten Abzugsmasses unterklotzt werden.



Position the door wing with the pre-assembled shower hinges on the bath tub resp. shower tray edge to mark the drillings for the wall mounting plates. To ensure the right distance for the lower sealing solution, mounting blocks with a height of the reduction measurement shall be put below the door wing.

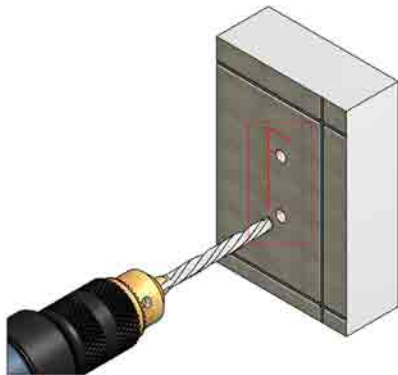
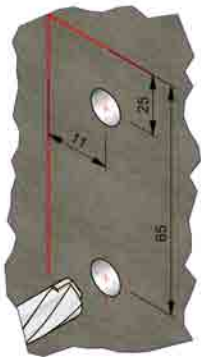

Wichtig: Schrauben und Dübel müssen an die jeweilige bauliche Situation angepasst sein! Der Bohrer ist entsprechend der Größe der Dübel zu wählen. Die Schrauben sollten aus Edelstahl A2 oder A4 bestehen und einen Senkkopfdurchmesser von **min. 10 mm und max. 12 mm** aufweisen. Bitte die entsprechende Kopfhöhe prüfen, so dass die Schrauben das spätere Aufsetzen des an den Türflügel montierten Duschtürbandes, nicht behindern.



Important: Screws and dowels must be suitable for the corresponding structural situation! Select a drill bit that corresponds to the size of the dowels. The screws should be made of stainless steel 304 or 316 and provide a countersink diameter of at least 10 mm and 12 mm at most. To be able to put the door wing with the assembled shower hinge on the wall bracket, the head of the fixation screw must not protrude above the bracket.



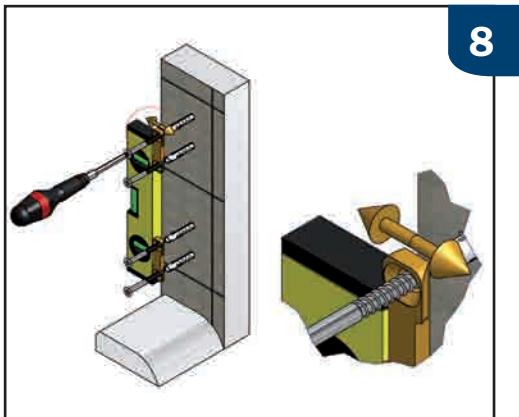

8

 Bitte achten Sie beim Anschrauben der Wandlaschen darauf, dass die Wandlaschen lotrecht und fluchtend untereinander stehen. Als Hilfsmittel verwenden Sie am besten eine lange Wasserwaage, an die Sie die Wandlaschen zum Ausrichten anlegen. Um die Wandlaschen zu justieren, sind Langlöcher vorhanden, die eine kleine Einstellmöglichkeit bieten

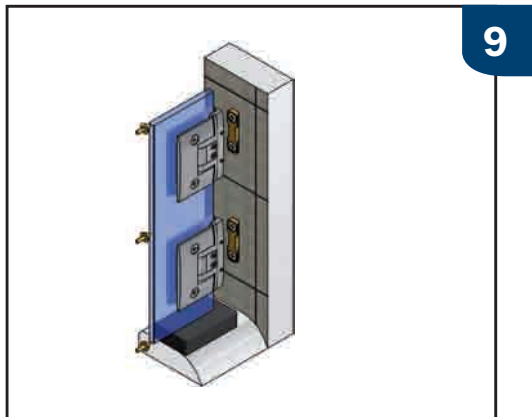

9

 Please ensure that the wall mounting plates are vertical and in alignment to one another. As a auxiliary tool a long level can be used. Oblong holes offer a small adjustment range to adjust the wall mounting plates.

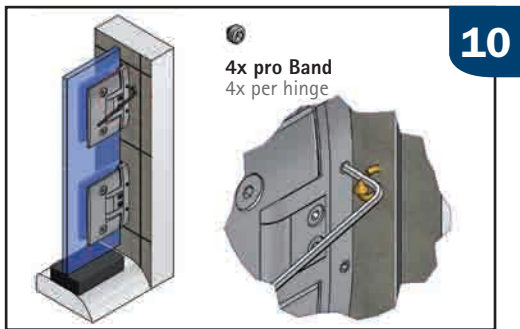

 Nach dem Aufsetzen des mit den Duschbändern vormontierten Türflügels auf die Wandlaschen werden die Befestigungsschrauben nur soweit festgezogen, dass sich der Türflügel noch vertikal verschieben lässt. Benötigtes Werkzeug: abgewinkelter Innensechskantschlüssel SW2,5mm

 After the door wing with pre-assembled shower hinges is positioned on the wall mounting plates, the grub screws shall be tightened insofar that the door wing can still be moved vertically. Allen key with WS2,5mm is required

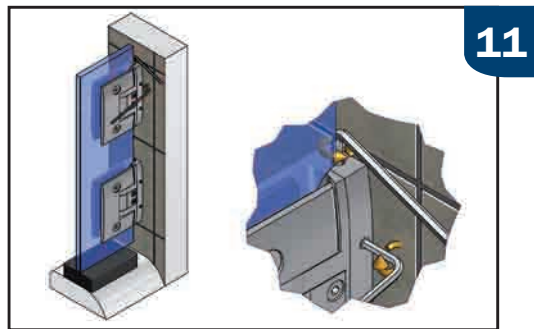

 Nach dem Ausrichten der Höhe des Türflügels (benötigtes Werkzeug: abgewinkelter Innensechskantschlüssel SW 3mm) können die seitlichen Befestigungsschrauben, wie auf Blatt 10 beschrieben, endgültig festgezogen werden. Achtung: die oberen Schrauben dürfen nicht zum Heben des Türflügels verwendet werden!

 Once the height of the door wing is aligned (angled Allen key with WS 3mm is required) lateral screws, as described on page 10, can finally be tightened. Caution: The upper screws are not allowed to be used for raising the door wing!

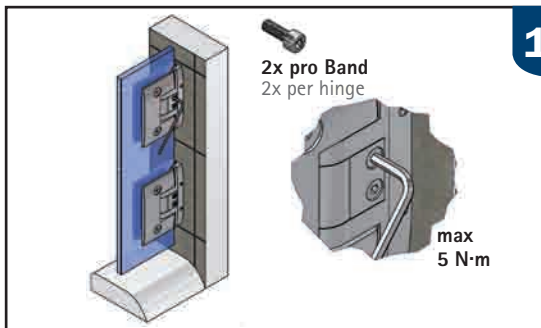

 Zur Einstellung der Nulllage werden zunächst die Befestigungsschrauben der Klemmkeile gelöst. Danach wird der Türflügel im gewünschten Winkel ausgerichtet und die Schrauben wechselseitig auf das max. Drehmoment von 5 N·m wieder festgezogen. Zum Abschluss werden alle zur Dusche gehörigen Dichtprofile aufgesteckt.

 To determine the zero-position loosen first the fixation screws of the clamping wedges. Afterwards align the door wing to the desired angle and tighten the screws alternately to the maximum torque of 5 N·m. Finally all sealing profiles have to be fitted on the shower.

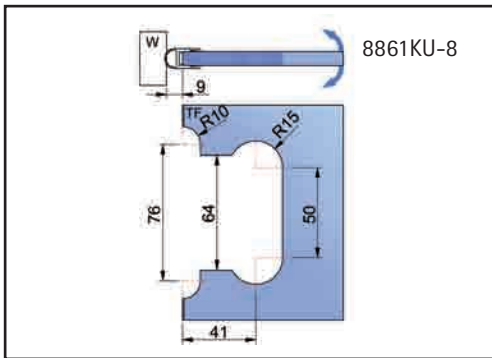

 Je nach verwendetem Dichtprofil ist darauf zu achten, dass unterschiedliche Glasbearbeitungen zum Einsatz kommen. Achtung: alle Maße beziehen sich auf 8-mm-Glas.

 The glassprocessing differs with each kind of sealing profile. Caution: All measurements are valid for 8 mm glass thickness.

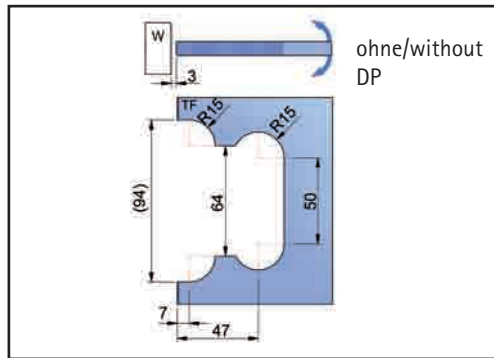

 Achtung: Bei der Variante ohne Dichtprofil muss der Türflügel nach der Montage noch einmal von den komplett montierten Bändern abgebaut werden, um die Höheneinstellung (siehe Blatt 11) vornehmen zu können!

 Caution: In the variant without sealing profile the shower hinges have to be demounted completely from the door wing to be able to adjust the height (see sheet 11)