

FINGER- **ATHMER FINGERSCHUTZ®**

DAS ATHMER-PROGRAMM ZUR SICHERUNG DER SCHLIEßKANTEN

- ▶ für Kindertageseinrichtungen,
Schulen, Seniorenheime
und Kliniken
- ▶ für Automatiktüren
- ▶ für Brandschutztüren

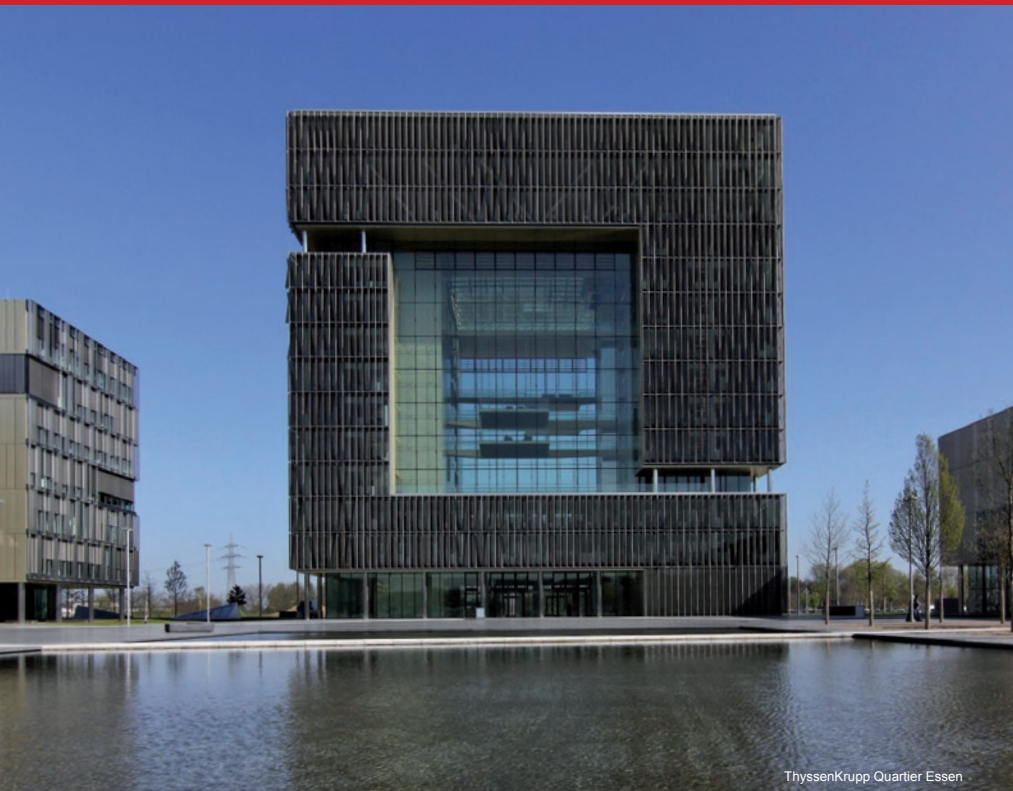



Wirksamer Schutz gegen unbeabsichtigtes Einklemmen der Finger zwischen Türblatt und Zarge

Athmer Fingerschutzsysteme bewähren sich seit 30 Jahren und verhindern Verletzungen, indem sie die Gefahr des unbeabsichtigten Einklemmens der Finger an den Schließkanten zuverlässig verringern.

Fingerschutz an Türen

Grundsätzlich liegt der Einsatz von Fingerschutzsystemen in der Verantwortung des Betreibers. Dieser entscheidet anhand der Nutzergruppe und den räumlichen Gegebenheiten über die Produkte und legt die Montageposition fest. Insbesondere für die nachfolgend aufgeführten Anwendungen und Bereiche gelten spezifische Normen und Vorschriften:

Fingerschutz in Kindertageseinrichtungen

Die Unfall-Verhütungs-Vorschrift (UVV) „DGUV-Vorschrift 82 Kindertageseinrichtungen“ stellt Architekten, Planer und Bauherren von Kindertageseinrichtungen vor neue Herausforderungen. Sie schreibt unter anderem in § 13 Absatz (3) vor: „Scherstellen an den Nebenschließkanten von Türen sind zu vermeiden.“ Hierfür eignen sich unsere Athmer Fingerschutz® Produkte.

Fingerschutz an Automattüren

Zur Gewährleistung der Nutzungssicherheit automatischer Türen ist das sichere Öffnen und Schließen der Tür gefordert. Die Gefahr von Quetsch- und Scherstellen muss erkannt und ausgeschlossen werden. Deshalb ist nach DIN EN 16005 die Nebenschließkante grundsätzlich bis zu einer Höhe von mindestens 2.000 mm abzusichern. Zu diesem Zweck ist die Durchführung einer Risikobeurteilung durch den Hersteller bei der Planung der Türanlage erforderlich. Da der Betreiber den sicheren Zustand seiner Türanlagen verantwortet, empfehlen wir auch bestehende Automattüren nachzurüsten.

Fingerschutz an Brandschutztüren

Athmer Fingerschutzsysteme sind für den Einsatz an Feuer- und Rauchschutztüren geeignet. Dazu muss der Türenhersteller den Fingerschutz freigeben und in die allgemeine bauaufsichtliche Zulassung (abZ) der jeweiligen Tür eintragen lassen. Dabei unterstützt Athmer den Türenhersteller. Bei Nachrüstung ist ein Abweichen von dieser Regelung nur mit Erlaubnis der Bauaufsicht/Brandbehörde möglich. Mangels Vorschriften gibt es derzeit keine Möglichkeit eine generelle Zulassung für Fingerschutzsysteme zu erhalten.



Weitere Informationen unter:
www.athmer-fingerschutz.de

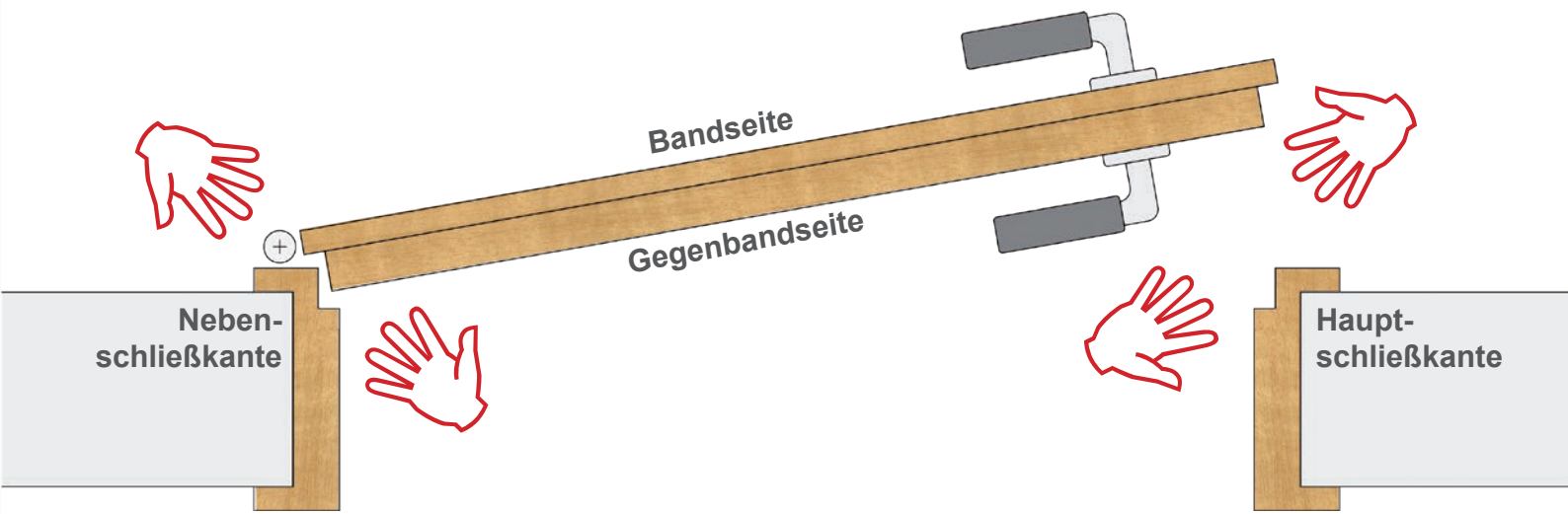

Einsatzbereich	Athmer Fingerschutz® Produkte	Seite
Nebenschließkante, Gegenbandseite	Athmer Fingerschutz für die Gegenbandseite	4
	Fingerschutz NR-26 w-proof	5
	Fingerschutz NR-32 UniSafe® NEU	6-7
	Fingerschutz NR-30 / Fingerschutz NR-30 XL	8
	Fingerschutz NR-38 / Fingerschutz NR-38 XL	9
	Fingerschutz NR-25	10
	Fingerschutz NA-7	11
Nebenschließkante, Bandseite	Anwendungsbeispiele	12-13
	Athmer Fingerschutz für die Bandseite	14-15
	Bandseitige Schutzprofile BU-K, BU, BO, BA, BD ⁺ NEU	16-17
	Fingerschutz für Glastüren	18
Hauptschließkante	Anwendungsbeispiele	19
	Fingerschutz HS-25 NEU	20
	Fingerschutz Swing GUARD	21
	Türöffnungsbegrenzer Porti	22-23

Athmer oHG

Sophienhammer
59757 Arnsberg-Müschede

Tel. +49 2932 477-222
Fax +49 2932 477-7116

info@athmer-fingerschutz.de
www.athmer-fingerschutz.de





Produktfamilie



Athmer Fingerschutz®

für die Nebenschließkante
an der Gegenbandseite

- ▶ deckt den Spalt zwischen Türblatt und Zarge zuverlässig ab
- ▶ wartungsfrei
- ▶ leicht zu reinigen
- ▶ Lieferung inkl. Zubehör
- ▶ Profile aus Aluminium
- ▶ zur vollständigen Absicherung der Schließkante eignen sich bandseitige Schutzprofile
- ▶ nachrüstbar
- ▶ lieferbar in Fix- und Standardlängen
- ▶ individuelle Farbgestaltung möglich

geprüfte Dauerfunktion

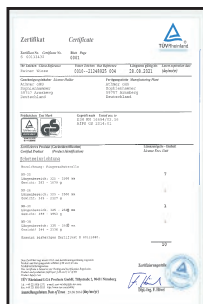

www.tuv.com
ID 1111209885



- ▶ Prüfzeugnisse auf Anfrage oder im Internet unter:
www.athmer-fingerschutz.de



NR-26 W-PROOF

- ▶ selbsttätig auf konstante Spannung ziehendes Schutzrollo
- ▶ Witterungsbeständig
- ▶ Einsatztemperaturbereich -20 bis +50 °C
- ▶ Beständig gegen Regen, Schnee, Frost, Laub, Schmutz und UV-Licht
- ▶ sehr kompakte und robuste Bauform
- ▶ rolloseitig verdeckte Verschraubung
- ▶ flexible Farbgestaltung
- ▶ Abdeckung aus feuerhemmender Kunstfaser
- ▶ Optional: **NR-26 w-proof XL** mit 320 mm Auszugslänge, Stoff schwarz

Geprüfte Dauerfunktion 200.000*

Auszugslänge: 260 mm



anthrazit

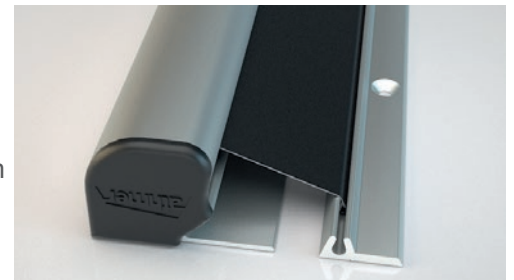
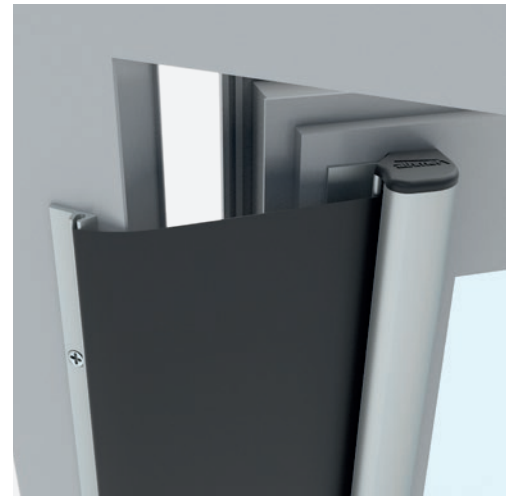

Farbe Abdeckung

Farbe Profile



C-0



C-31



RAL 9016



RAL 3020



RAL 6005



RAL 7030



RAL 7016



RAL 9006

Weitere Farben auf Anfrage.

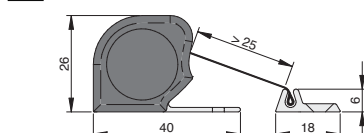
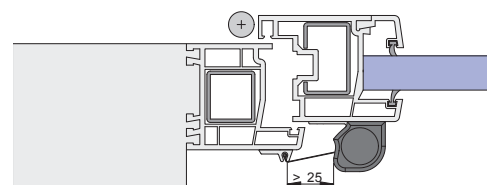
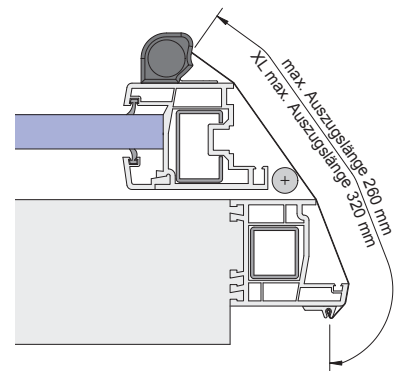

Technische Daten

Einschränkung des Zargendurchgangsmaßes

26 mm

Max. Lieferlänge

2.500 mm

Standardlänge*

1.925 mm

Lieferlänge für kraftbetätigte Türen

2.015 mm

Min. Lieferlänge

325 mm

Fixlängen

lieferbar

Kürzbarkeit

-

Standardzubehör

5830

Zubehör für Holzzargen**

5831

*200.000 Zyklen interne Prüfung

athmer oHG | Stand 18.12.2017

Technische Änderungen vorbehalten.

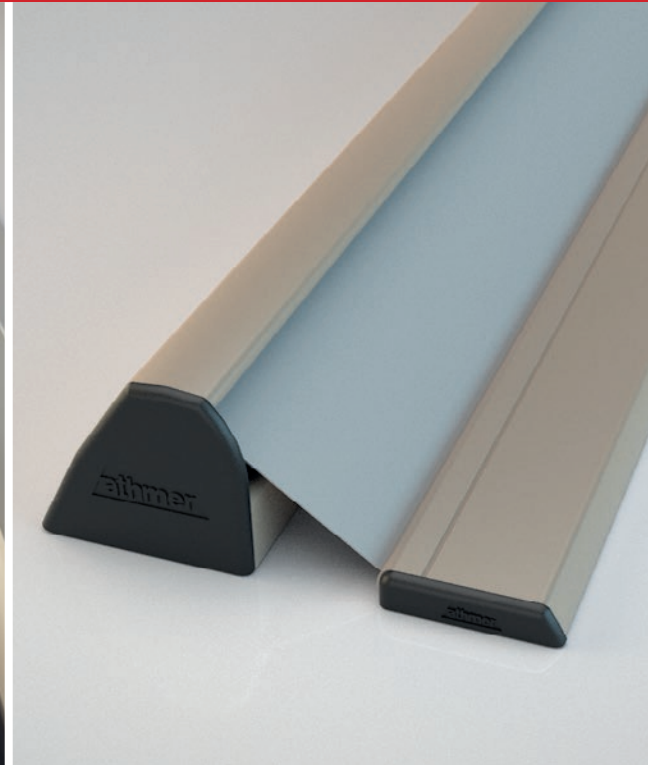

NEU

Vorteile



www.tuv.com
ID 1111209885

NR-32 UniSafe® setzt neue Maßstäbe

Mit dem NR-32 UniSafe® hat Athmer ein neues Fingerschutzsystem entwickelt, das durch seine verbesserte Sicherheit, einzigartigem Design und vielen zusätzlichen Funktionen überzeugt.

SICHERHEIT in der Anwendung

- ▶ mehr Schutz durch verbesserte Türspaltabdeckung und entschärfte Profilkanten mit manipulationssicherem KLICKsystem und robustem Gehäuse

Ein DESIGN für alle Anwendungen

- ▶ Integration in bestehende Innenarchitekturen und Türen für ein durchgehendes Design im Objekt für die Innen- und Außenanwendung

KLICKsystem für die schnelle und sichere Montage / Demontage

- ▶ zeitsparend montiert mit nur wenigen Befestigungspunkten
- ▶ einfacher Austausch von beschädigten Fingerschutzsystemen

OBJEKTBEFESTIGUNG 2-stufig

- ▶ zeitversetzte Lieferung und Montage des Systems verhindert Beschädigungen vor der Inbetriebnahme

ANPASSUNG an Panikbeschläge vor Ort problemlos möglich

- ▶ Halteprofil serienmäßig vorgerüstet für die einfache Ausklinkung an bestehende Beschlagsysteme wie z.B. Pushbar, Touchbar, Rammschutzbügel, etc.

RAMMSCHUTZ für anspruchsvolle Umgebungen (z.B. Krankenhaus, Flughafen)

- ▶ kraftablenkendes Element als zusätzlicher Schutz für die Tür und Zarge

REINIGUNG und WARTUNG durch einfaches Entriegeln

- ▶ problemlose Reinigung und Wartung an Bändern, Einstellung der Dichtung möglich



NR-32 UniSafe®

- ▶ einfache Montage und Demontage
 - ▶ ein Design für alle Anwendungen
 - ▶ KLICKsystem mit verdeckter Verschraubung
 - ▶ selbsttätig auf konstante Spannung ziehendes Schutzrollo
 - ▶ flexible Farbgestaltung
 - ▶ Tuch aus feuerhemmender Kunstfaser, Standard schwarz
-
- ▶ Optional: **NR-32 UniSafe® XL** mit 320 mm Auszugslänge für:
 - Tuch schwarz
 - Tuch w-proof Ausführung
 - ▶ Optional: **Rammschutz** in den Längen 500 mm, 960 mm, 1.923 mm

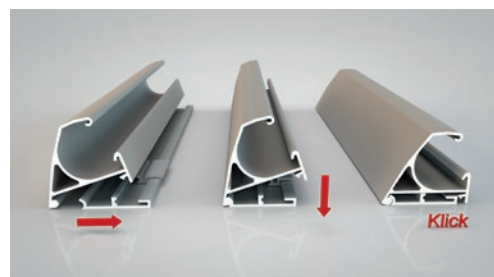
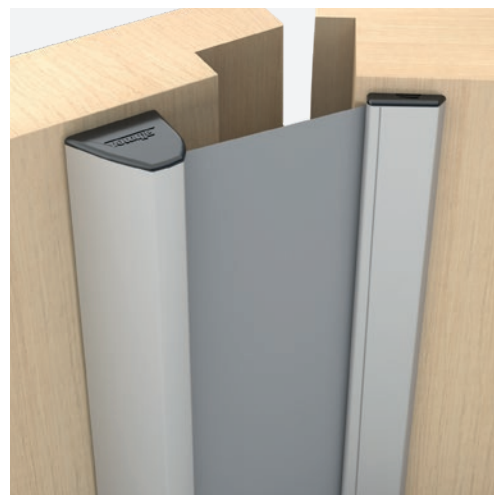

Farbe Tuch

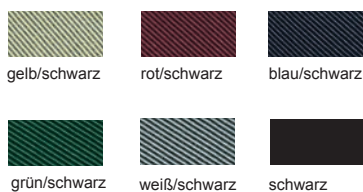

Standardfarbe Profile ohne Aufpreis

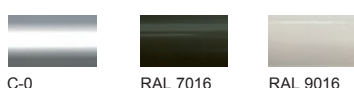

Sonderfarbe Profile



Weitere Farben auf Anfrage.

Technische Daten

Einschränkung des Zargendurchgangsmaßes	32 mm
Max. Lieferlänge	2.500 mm
Standardlänge*	1.925 mm, 2.050 mm
Lieferlänge für kraftbetätigte Türen**	2.000 mm, 2.500 mm
Min. Lieferlänge	325 mm
Fixlängen	lieferbar
Kürzbarkeit	-

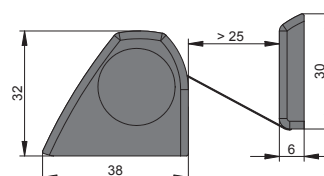
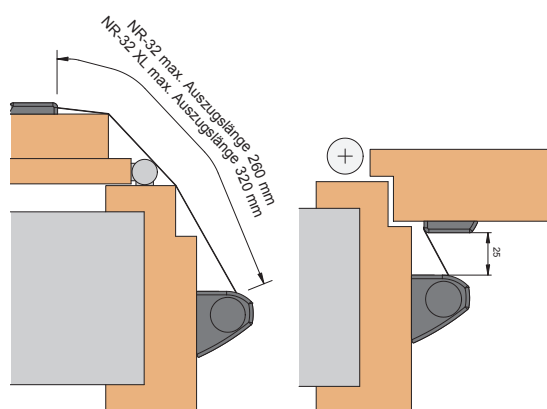

* Lieferlänge für Normtüren nach DIN 18101 mit BR2000 und BR2125. ** Gemäß EN 16005 - Kraftbetätigte Türen - Nutzungssicherheit



+++ 1.000.000 Prüfzyklen -
messbare Qualität +++



www.tuv.com
ID 1111209885



NR-30

- ▶ einfache Montage und Demontage
- ▶ selbsttätig auf konstante Spannung ziehendes Schutzrollo
- ▶ innovatives Design
- ▶ flexible Farbgestaltung
- ▶ unsichtbare Klipsbefestigung
- ▶ Abdeckung aus feuerhemmender Kunstfaser
- ▶ Optional: **NR-30 XL** mit 320 mm Auszugslänge, Stoff schwarz
- ▶ **neu** TOOLBOX zur einfachen und schnellen Montage

Geprüfte Dauerfunktion: 1.000.000

Auszugslänge: 260 mm

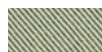

gelb/schwarz

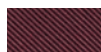

rot/schwarz

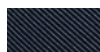

blau/schwarz



grün/schwarz



weiß/schwarz



schwarz



C-0



C-31



RAL 9016



RAL 3020



RAL 6005



RAL 7030



RAL 7016



RAL 9006



Farbe Abdeckung

Farbe Profile

Technische Daten

Einschränkung des Zargendurchgangsmaßes

30 mm

Max. Lieferlänge

2.500 mm

Standardlänge*

1.925 mm

Lieferlänge für kraftbetätigte Türen

2.015 mm

Min. Lieferlänge

325 mm

Fixlängen

lieferbar

Kürzbarkeit

-

Standardzubehör

5825

Zubehör für Metallzargen

5125

**

Weitere Farben auf Anfrage.

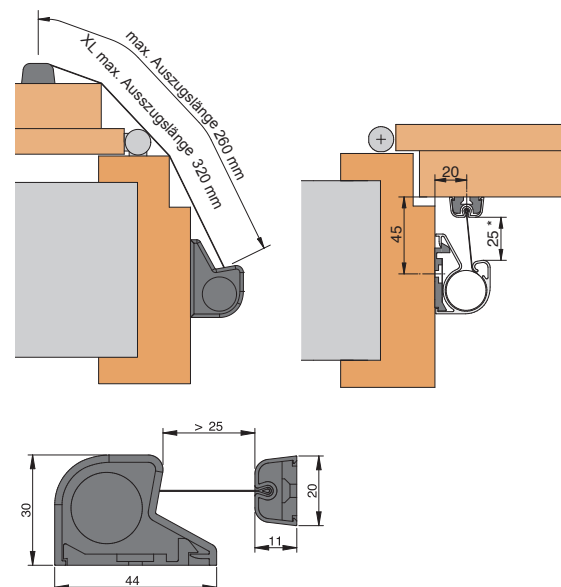



NR-38

- ▶ selbsttätig auf konstante Spannung ziehendes Schutzrollo
- ▶ rolloseitig verdeckte Verschraubung
- ▶ für die Montage an Umfassungszargen mit Leibungstiefe ab 60 mm
- ▶ ergonomische Formgebung
- ▶ Abdeckung aus feuerhemmender Kunstfaser
- ▶ Optional: **NR-38 XL** mit 320 mm Auszugslänge, Stoff schwarz



Geprüfte Dauerfunktion: 1.000.000
 Auszugslänge: 260 mm

Farbe Abdeckung

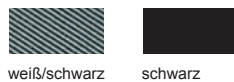
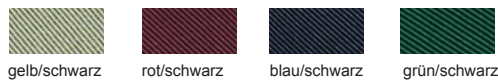

Farbe Profile

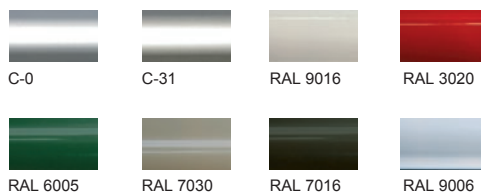

Weitere Farben auf Anfrage.

Technische Daten

Einschränkung des Zargendurchgangsmaßes	38 mm
Max. Lieferlänge	2.500 mm
Standardlänge*	1.925 mm
Lieferlänge für kraftbetätigte Türen	2.015 mm
Min. Lieferlänge	325 mm
Fixlängen	lieferbar
Kürzbarkeit	-
Standardzubehör	5823
Zubehör für Metallzargen**	5125

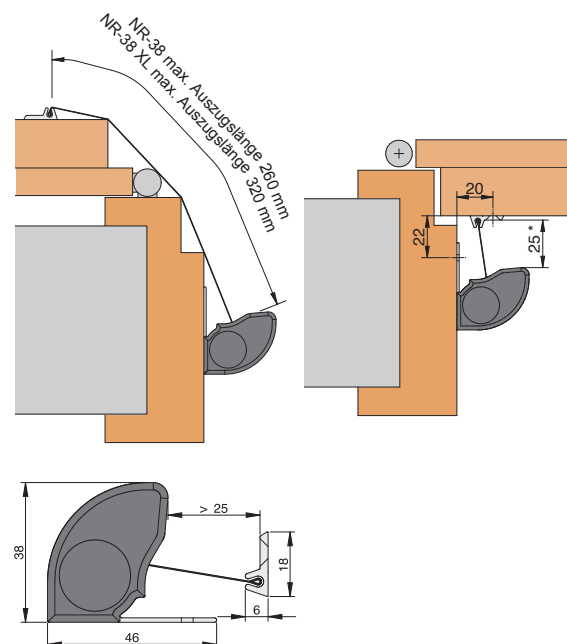

* Lieferlänge für Normtüren nach DIN 18101 mit BR2000. Für Türen mit BR2125 empfehlen wir eine Lieferlänge von 2.050 mm.

**Optional Multi-Construction Bohrer Ø 3 mm, Art.-Nr. 5127



+++ 1.000.000 Prüfzyklen -
messbare Qualität +++



www.tuv.com
ID 1111209885



NR-25

- ▶ seit Jahrzehnten bewährtes Schutzsystem
- ▶ kompakte Ausführung
- ▶ optionale Variante für die Montage an Glastüren
- ▶ selbsttätig auf konstante Spannung ziehendes Schutzrollo
- ▶ Abdeckung aus feuerhemmender Kunstfaser

Geprüfte Dauerfunktion: 1.000.000

Auszugslänge: 260 mm



Farbe Abdeckung



schwarz

Farbe Profile



C-0



C-31



RAL 9016

Weitere Farben auf Anfrage.

Technische Daten

Einschränkung des
Zargendurchgangsmaßes

25 mm

Max. Lieferlänge

2.500 mm

Standardlänge*

1.925 mm

Lieferlänge für
kraftbetätigte Türen

2.015 mm

Min. Lieferlänge

325 mm

Fixlängen

lieferbar

Kürzbarkeit

-

Standardzubehör

5823

Zubehör für Metallzargen

5125

**

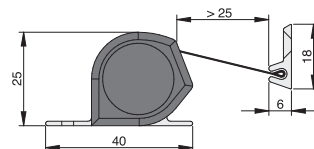
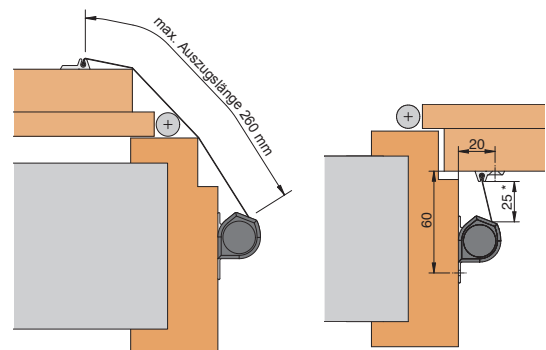



NA-7

- ▶ Abdeckung aus Spezialkunststoff
- ▶ besonders flaches Design
- ▶ geeignet für Türblattstärken bis 42 mm, ggf. Öffnungsbegrenzer verwenden

Geprüfte Dauerfunktion: 200.000

Auszugslänge: 125 mm



Farbe Abdeckung



platingrau RAL 7036

Farbe Profile



C-0

Technische Daten

Einschränkung des Zargendurchgangsmaßes	7 mm
Max. Lieferlänge	2.500 mm
Standardlänge*	1.943 mm
Min. Lieferlänge	keine
Fixlängen	lieferbar
Kürzbarkeit	✓
Standardzubehör	5940
Zubehör für Metallzargen**	5125

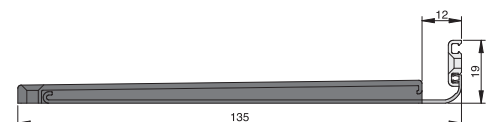
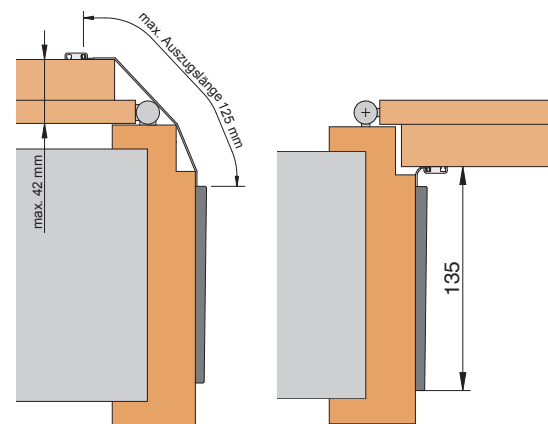

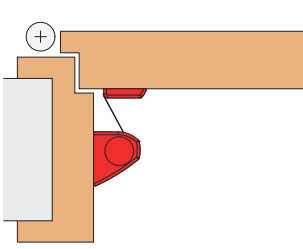
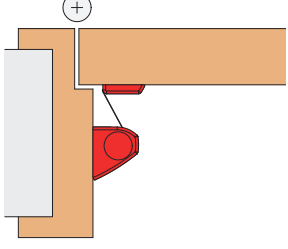
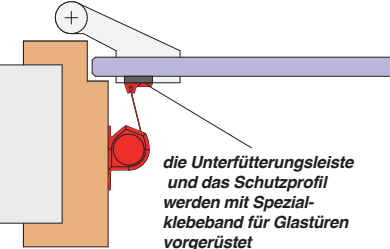
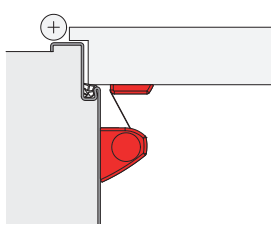
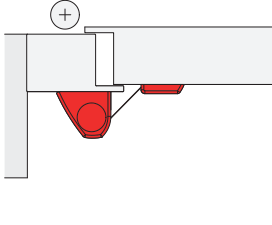
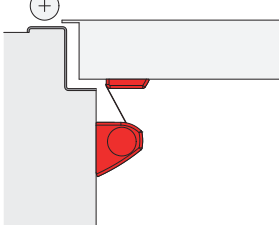
Zarge	Holz-Umfassungszarge	Holz-Umfassungszarge	Holz-Umfassungszarge
Türblatt	Holz gefälzt	Holz stumpf	Ganzglas
Türgeometrie			
Typ NR-38	✓	✓	✓
Typ NR-32 UniSafe®	✓	✓	✓
Typ NR-30	✓	✓	-
Typ NR-26	-	-	-
Typ NR-25	✓	✓	✓
Typ NA-7	✓	✓	-
Zarge	Stahl-Umfassungszarge	Stahlzarge	Z-Zarge
Türblatt	Stahl gefälzt	Stahl flächenbündig	Stahl
Türgeometrie			
Typ NR-38	✓	✓	✓
Typ NR-32 UniSafe®	✓	✓	✓
Typ NR-30	✓	✓	✓
Typ NR-26	-	-	-
Typ NR-25	✓	✓	✓
Typ NA-7	✓	-	✓

Weitere Anwendungen siehe:

Produktauswahl unter www.athmer-fingerschutz.de

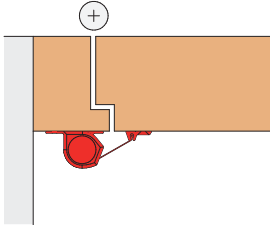
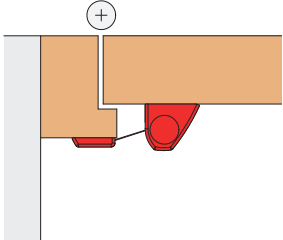
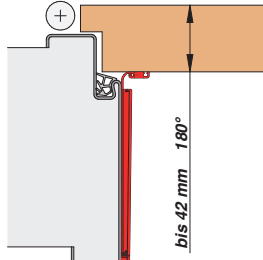
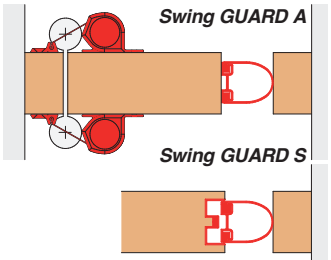
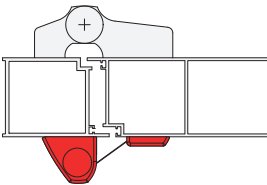
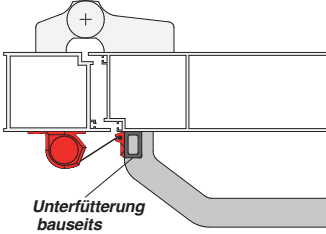
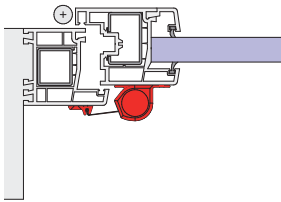
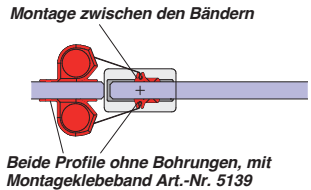
Holz-Blockzarge	Holz-Blockzarge	Stahl-Umfassungszarge	Blendrahmen
Holz gefälzt	Holz stumpf	Holz gefälzt	Pendeltür
			
✓	✓	✓	-
✓	✓	✓	✓
✓	✓	✓	✓
-	-	-	-
✓	✓	✓	✓
✓	✓	✓	✓
Blendrahmen	Blendrahmen	Blendrahmen	Glaswand
Aluminiumprofil für flächenbündig	Profiltür mit Stangengriff flächenbündig	Kunststoffprofil für flächenversetzt	Ganzglas
			
✓	✓	✓	✓
✓	✓	✓	✓
✓	✓	✓	-
✓	✓	✓	-
✓	✓	✓	✓
-	-	-	-

Bitte beachten:

- ▶ Unsere Abbildungen stellen standardisierte Anwendungsfälle dar, die individuelle Einbausituation prüfen Sie bitte vor Ort. Bitte die Montageanleitung im Internet beachten.
- ▶ Keine steigenden Bänder verwenden.
- ▶ Montage wahlweise auf Zarge oder Türblatt möglich.



©Bild: Mario P. Rodrigues

Produktfamilie

Bandseitige Schutzprofile

für die Nebenschließkante an der Bandseite

- ▶ Bandseitige Schutzprofile sichern den Spalt zwischen Türblatt und Zarge auf der Bandseite zuverlässig ab.
- ▶ nachrüstbar
- ▶ wartungsfrei
- ▶ Profile aus Aluminium eloxiert oder farbbeschichtet
- ▶ für den Außenbereich geeignet
- ▶ Fixlängen lieferbar
- ▶ für alle Banddurchmesser
- ▶ als Set passend für die Montage unterhalb, zwischen und oberhalb der Bänder lieferbar

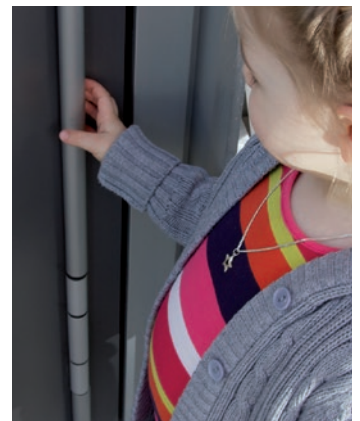

Sets

- ▶ Oberfläche: Aluminium eloxiert oder farbbeschichtet
- ▶ auch als Set, bestehend aus:
 - Profil 1: unterhalb des unteren Bandes
 - Profil 2: zwischen den Bändern
 - Profil 3 (optional): oberhalb des oberen Bandes
- ▶ kein Zuschnitt auf der Baustelle notwendig
- ▶ einfache Montage

Sets zum Selbstzuschnitt

- ▶ 2-teilig zur Absicherung zwischen und unter den Bändern
- ▶ 3-teilig zur Absicherung zwischen, über und unter den Bändern
- ▶ für Türen bis 2,11 m

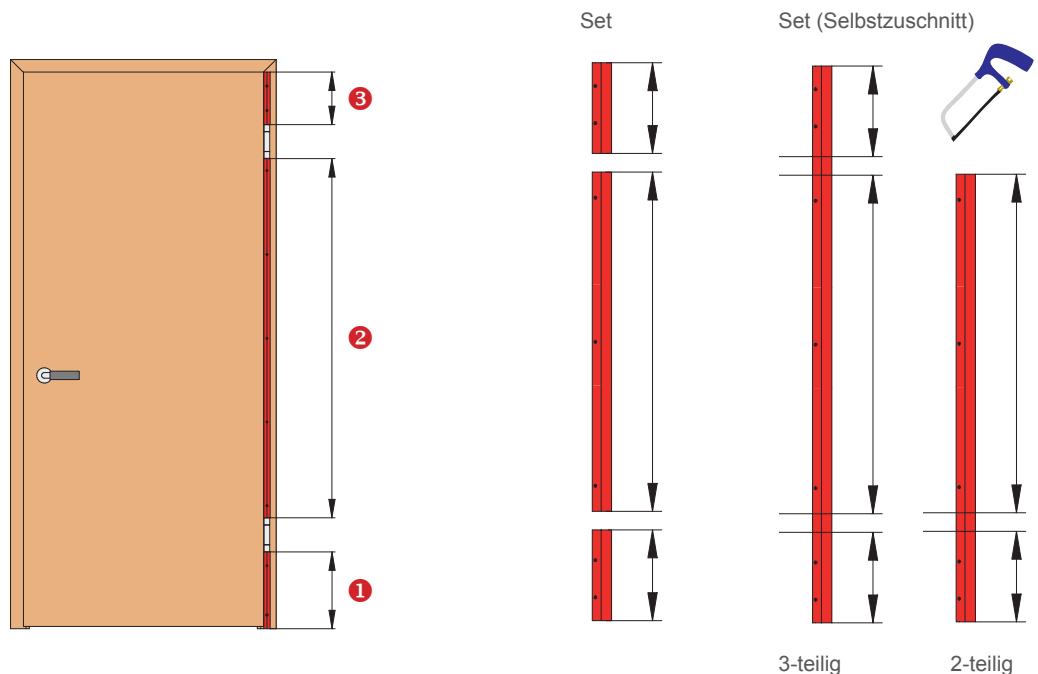

Technische Daten Sets

Sets

Fixlängen für Profil ① / ② / ③

Klipsbefestigung

bei BU-K Profilen

- ▶ verdeckte Befestigung
- ▶ einfache Montage
- ▶ für gefälzte Türen
- ▶ 3 Klips pro Zubehörbeutel
Art.-Nr. 5431
- ▶ besonders geeignet für Metallzargen
mit zusätzlichem Zubehör

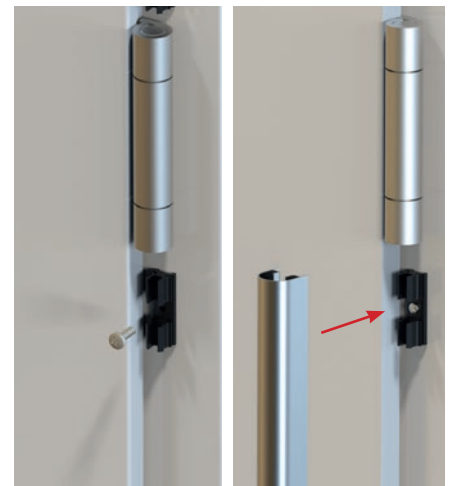

Anwendung

BU-K

Schutzprofile für gefälzte Türen

- ▶ verdeckte Klipsbefestigung
- ▶ für Holz- und Metallzargen
- ▶ Band Ø15 - 24mm

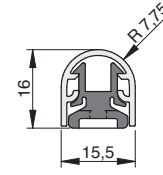
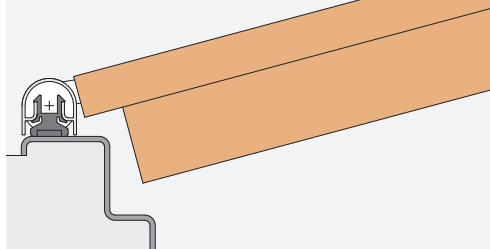

BU-16K

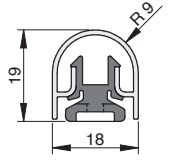

BU-18K

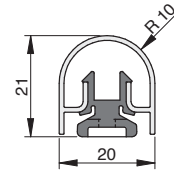

BU-20K

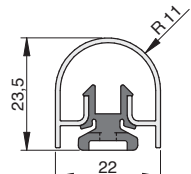

BU-22K

BU

Schutzprofile für gefälzte Türen

- ▶ für Holzzargen
- ▶ Band Ø15 - 24mm

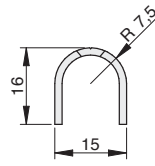
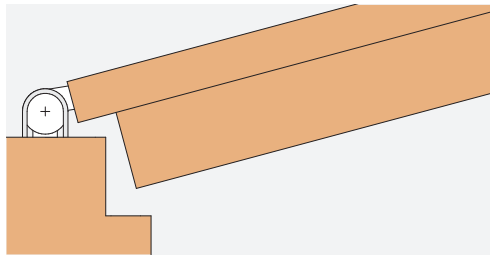

BU-16

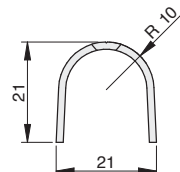

BU-20

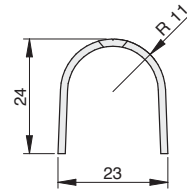

BU-22

BD⁺

Schutzprofile für stumpfe Türen mit Bändern für verstellbare Aufnahmeelemente

- ▶ Band Ø18 - 24mm

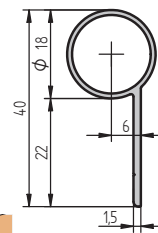
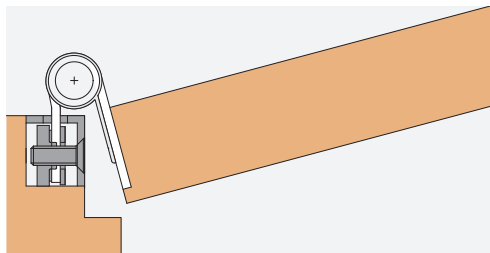

BD⁺-18

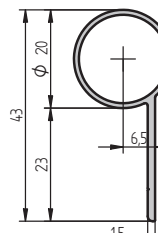

BD⁺-20

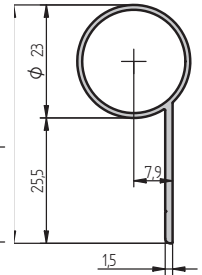

BD⁺-23

BO

Schutzprofile für stumpfe Türen mit Aufschraub- Lappenbändern

- ▶ Band Ø12 - 14mm, 22 -24mm

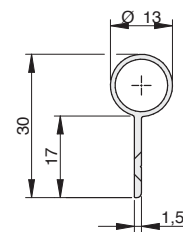
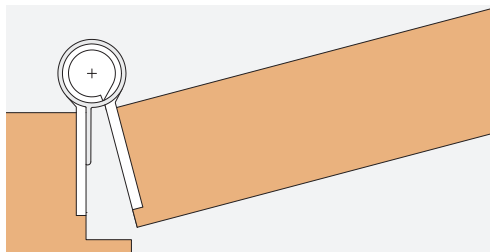

BO-13

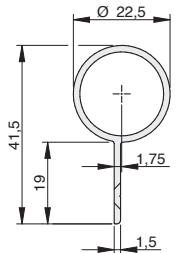

BO-23

Anwendung

BO**Schutzprofile für flächenbündige Profiltüren**

- ▶ Band Ø20 - 23mm

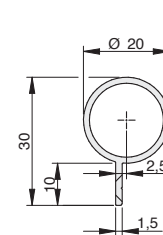
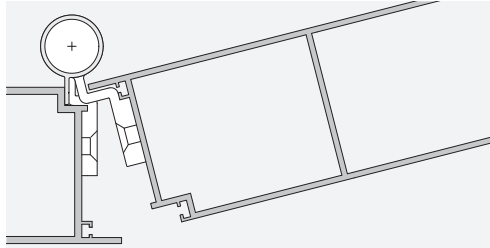

BO-20

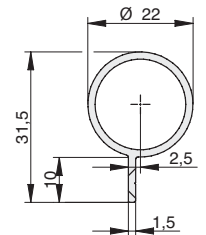

BO-22

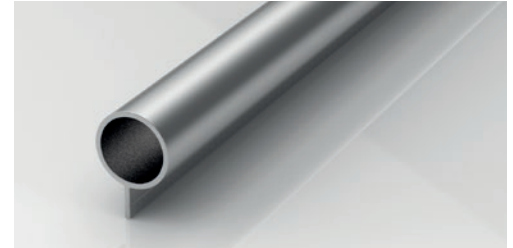
**BA-28****Bandseitiges Schutzsystem BA-28 für Aufsatzbänder an Metalltüren**

- ▶ variabel einstellbar
- ▶ Standardfarbe: silberfarben eloxiert C-0, individuelle Farben lieferbar
- ▶ verdeckte Schraubbefestigung

Technische Daten:

Für Drehpunkte von 20-36 mm geeignet.
Lieferlänge: 1.900 mm, kürzbar

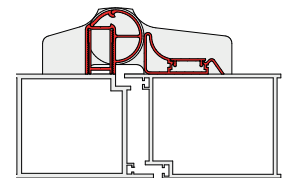
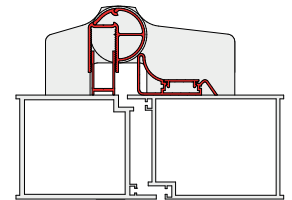
**BA-22****Bandseitiges Schutzsystem BA-22 für Aufsatzbänder an Kunststofftüren**

- ▶ variabel einstellbar
- ▶ Standardfarbe: weiß RAL 9016, individuelle Farben lieferbar
- ▶ verdeckte Schraubbefestigung

Technische Daten:

Für Überschlagsmaße von 13-28 mm
und Banddurchmesser von 21-26 mm
geeignet.

Lieferlänge: 1.900 mm, kürzbar

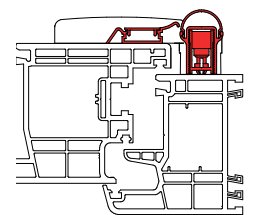
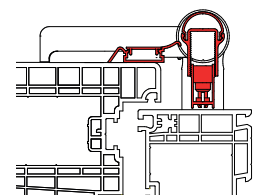

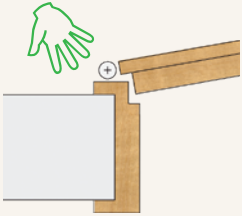

Athmer Fingerschutz® Systemlösung

für Ganzglastüren zum Nachrüsten

- ▶ für alle gängigen Ganzglastürbänder geeignet
- ▶ eine Kombination aus Athmer Fingerschutz® NR-30 oder NR-25 und dem neuen Schutzprofil für Ganzglastüren
- ▶ für Holz- oder Metallzargen geeignet, sowie Glasseitenelemente
- ▶ farblich angepasst zu den Beschlägen
- ▶ Fixlängen lieferbar
- ▶ Standardfarbe: C-0 und C-31
- ▶ die Unterfütterungsleiste und das Schutzprofil werden mit Spezialklebeband für Glastüren vorgerüstet

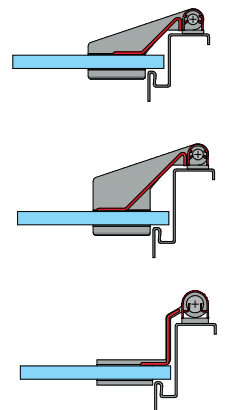
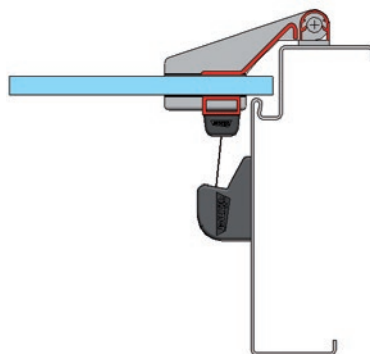

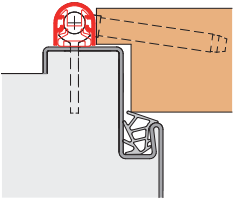
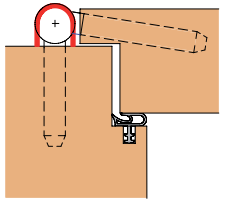
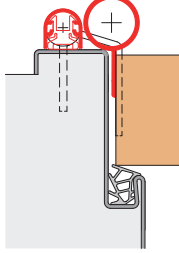
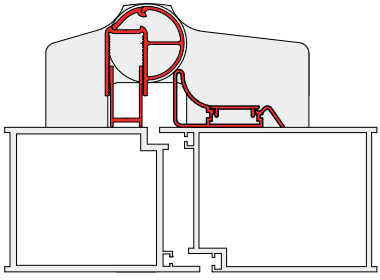
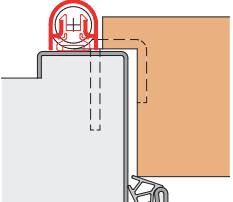
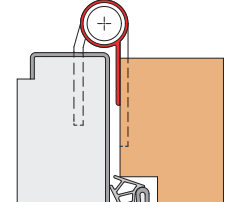
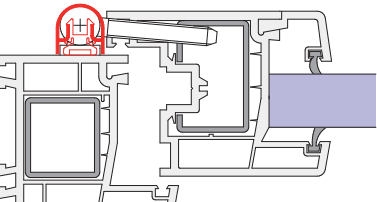
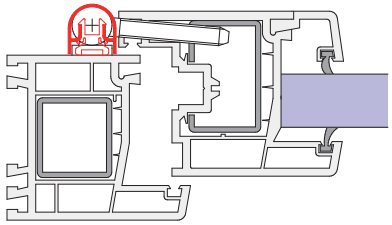
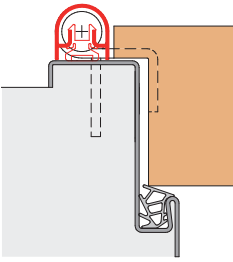
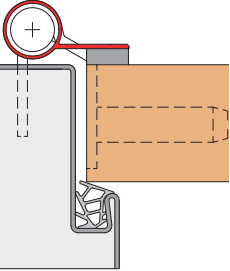
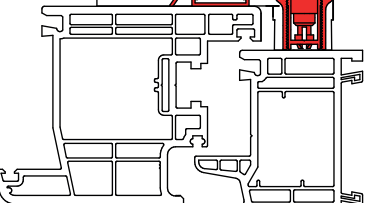
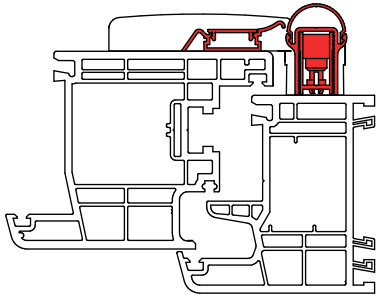
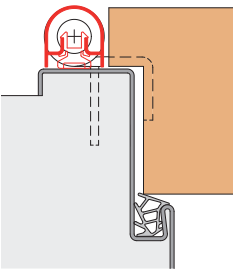
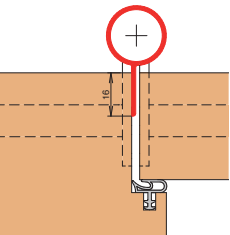
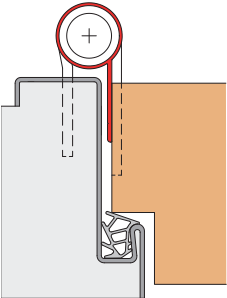
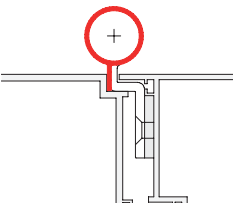
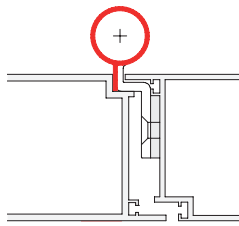
Band Ø 15 - 16 mm	BU-16K	BU-16	BU-16K + BO-23	Aufsatzband	BA-28
					
	z.B. V 0020	z.B. V 3420	z.B. V 0087		
	BU-18K	BD ⁺ -18	BU-18K		BU-18K
Band Ø 18 mm			Schmaler Zargenspiegel 		
	z.B. VX 7939/160 18-3	z.B. VX 7729/160 18-3			
Band Ø 20 mm	BU-20K	BD ⁺ -23	BD ⁺ -20	BA-22	
					
	z.B. VX 7939/100	z.B. VN 8849/100	z.B. VX 7729/100	Banddurchmesser 21 - 26 mm	
Band Ø 22 - 24 mm	BU-22K	BO-23	BD ⁺ -23	BD ⁺ -23	BO-22
					
	z.B. VX 7939/160	z.B. VN 2929/160	z.B. VX 7728/160	z.B. VX 7859/160	Banddurchmesser 22 mm

Bitte beachten:

- Unsere Abbildungen stellen standardisierte Anwendungsfälle dar. Die individuelle Einbausituation prüfen Sie bitte vor Ort.

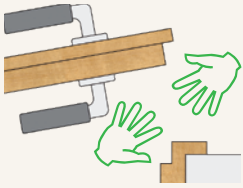

NEU

Anwendung

Der neue HS-25 für die Hauptschließkante

Tür-Stopp mit aktivem Fingerschutz

- ▶ Vermeidung von Quetsch- und Scherstellen
- ▶ verhindert das unbeabsichtigte Zufallen von Türen
- ▶ permanente Schutzfunktion durch automatische Aktivierung beim Öffnen der Tür
- ▶ manuelle Entriegelung von beiden Seiten der Tür
- ▶ Drehknauf optional durch jeden beliebigen Knauf passend zum Türelement auswechselbar
- ▶ ideal zum Einsatz in Krippen und Kindertageseinrichtungen:
 - U3-Bereich
 - schwere Türen
 - stark frequentierte Türen
 - Türen mit Türschließer (z.B. im WC-Bereich)

Technische Daten:

- ▶ für Drehflügeltüren aus Holz
- ▶ für gefälzte und stumpfe Türen
- ▶ DIN rechts/links verwendbar
- ▶ aufgeschraubt auf die Schließfläche des Türblatts
- ▶ Montagehöhe variabel - Empfehlung mind. auf einer Höhe von 1,70 m
- ▶ max. Türblattstärke 90 mm
- ▶ flexible Farbgestaltung

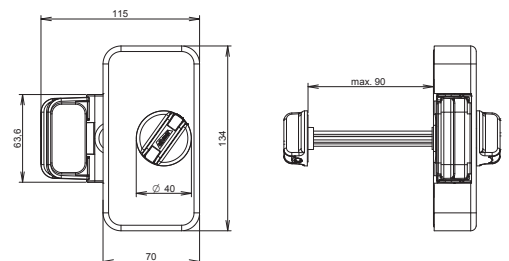

SWING GUARD

- ▶ für Sicherheit und Dichtigkeit bei Pendeltüren, Karusselltüren und Schiebetüren mit Schienenstopper oder Schließdämpfung oder Schließdämpfung
- ▶ unsichtbare Befestigung
- ▶ schnell und einfach montiert
- ▶ wahlweise eingenutet oder aufgesetzt
- ▶ Dichtprofil aus verschleißfestem Silikon

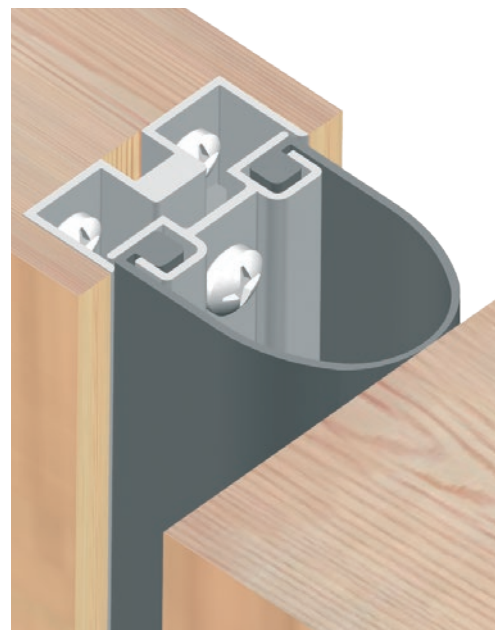

eingenutet

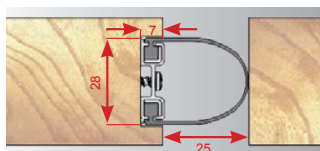

aufgesetzt

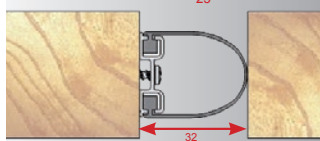

Doppelflügel eingenutet

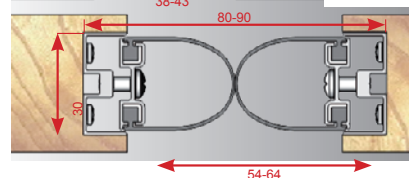
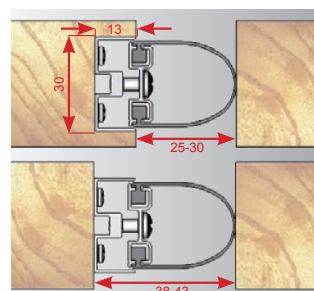
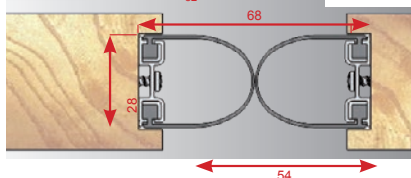

Querschnittszeichnungen

SwingGUARD A

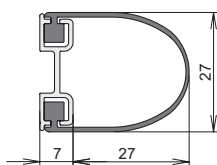

SwingGUARD S

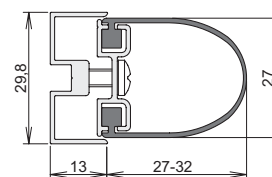

Technische Daten

Toleranzausgleich

-

vertikal bis 5 mm

max. Lieferlänge

auf Anfrage

auf Anfrage

Standardlänge

2.120 mm

2.120 mm

Mindestlänge

keine

keine

Fixlängen

lieferbar

lieferbar

Kürzbarkeit

✓

✓

Dichtprofil

Silikon, RAL 7043

Silikon, RAL 7043

Material Profile

Aluminium

Aluminium

Technische Daten

PORTI® FÜR HOLZTÜREN

- ▶ max. Türblattgewicht bis 65 kg
- ▶ besonders dünner Hebel von 2 mm
- ▶ Führungsschiene 15,8 x 12 mm
- ▶ obere Zargenluft 4 - 10 mm
- ▶ geprüfte Dauerfunktionsfähigkeit in Anlehnung an DIN EN 13126-5 Klasse 4 erfüllt
- ▶ max. Öffnungswinkel 120°
- ▶ bei der Bandauswahl ist die Belastung durch den Öffnungsbegrenzer zu berücksichtigen



Anwendung

bis 30 kg Türblattgewicht

- ▶ nachrüstbar an Massivholz- und Metallzargen
- ▶ für Türblattbreiten von:

720 mm - 1.110 mm, Art.Nr. 5312

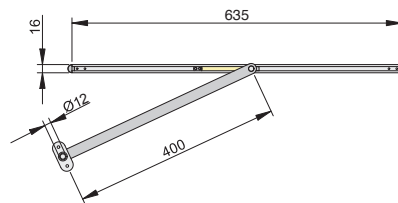

610 mm - 719 mm, Art.Nr. 5313

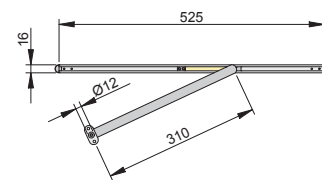
**bis 65 kg Türblattgewicht**

- ▶ nachrüstbar an Metallzargen
- ▶ für Türblattbreiten von:

720 mm - 1.110 mm, Art.Nr. 5371

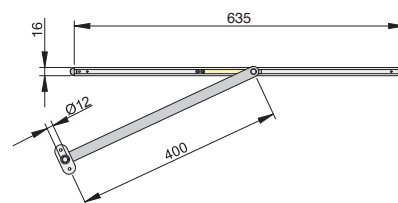

610 mm - 719 mm, Art.Nr. 5379

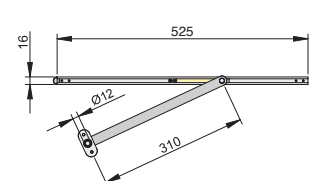

- ▶ vorrüstbar an Holzzargen mit Befestigungselement (siehe S.116) in der Zarge
- ▶ für Türblattbreiten von:

720 mm - 1.110 mm, Art.Nr. 5489

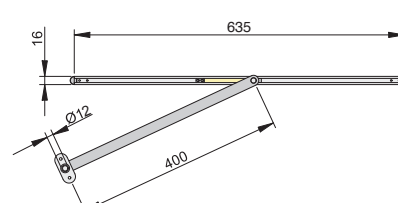

610 mm - 719 mm, Art.Nr. 5465

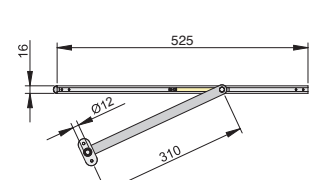

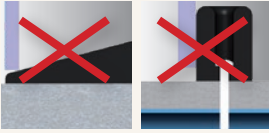

Technische Daten

PORTI® FÜR GLASTÜREN

- ▶ max. Türblattgewicht bis 50 kg
- ▶ silberfarben eloxiert
- ▶ Führungsschiene wird auf dem Glastürblatt verklebt
- ▶ obere Zargenluft 4 - 10 mm
- ▶ besonders dünner Hebel von 2 mm
- ▶ Führungsschiene 16,8 x 12,2 mm
- ▶ geprüfte Dauerfunktionsfähigkeit in Anlehnung an DIN EN 13126-5 Klasse 4 erfüllt
- ▶ max. Öffnungswinkel 120°
- ▶ der Einsatz an sandgestrahlten Glastüren wird nicht empfohlen
- ▶ geeignet für Türen aus 8 / 10 / 12 mm ESG sowie VSG aus ESG
- ▶ 10 mm ESG mit Office-Bändern und verstellbarer Bandaufnahme empfohlen



Anwendung

bis 50 kg Türblattgewicht

- ▶ nachrüstbar an Metallzargen
- ▶ für Türblattbreiten von:
709 mm - 959 mm, Art.Nr. 5318

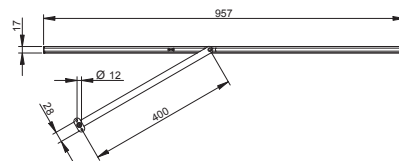

- ▶ vorrüstbar an Holzzargen mit **Befestigungselement**
- ▶ für Türblattbreiten von:
709 mm - 959 mm, Art.Nr. 5487

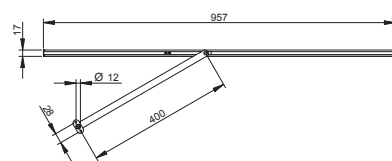

WWW.ATHMER-FINGERSCHUTZ.DE

- ▶ Ausschreibungstexte
- ▶ Produktkataloge
- ▶ Sonderprospekte
- ▶ Montageanleitungen
- ▶ Prüfzeugnisse
- ▶ CAD Daten im DXF und DWG - Format
- ▶ nationale und internationale Ansprechpartner
- ▶ AGB



Athmer oHG

Sophienhammer
59757 Arnsberg-Müschede

Tel. +49 2932 477-222
Fax +49 2932 477-7116

info@athmer-fingerschutz.de
www.athmer-fingerschutz.de