

S-Mitter Basic MultiWhite²

1-Kanal Sender Zigbee

Typ: HA-ZBM-MW²



HALEMEIER

Technik in Kürze

Funkfernbedienung

Batterie: CR 3032 /3V

Halemeier Zigbee Controller zur Steuerung von MultiWhite² Leuchten.

Geräteunterstützung:

- Nutzt das Protokoll Zigbee 3.0
- Unterstützt Zigbee TouchLink
- Kompatibel mit Zigbee Gateway-Universalprodukten

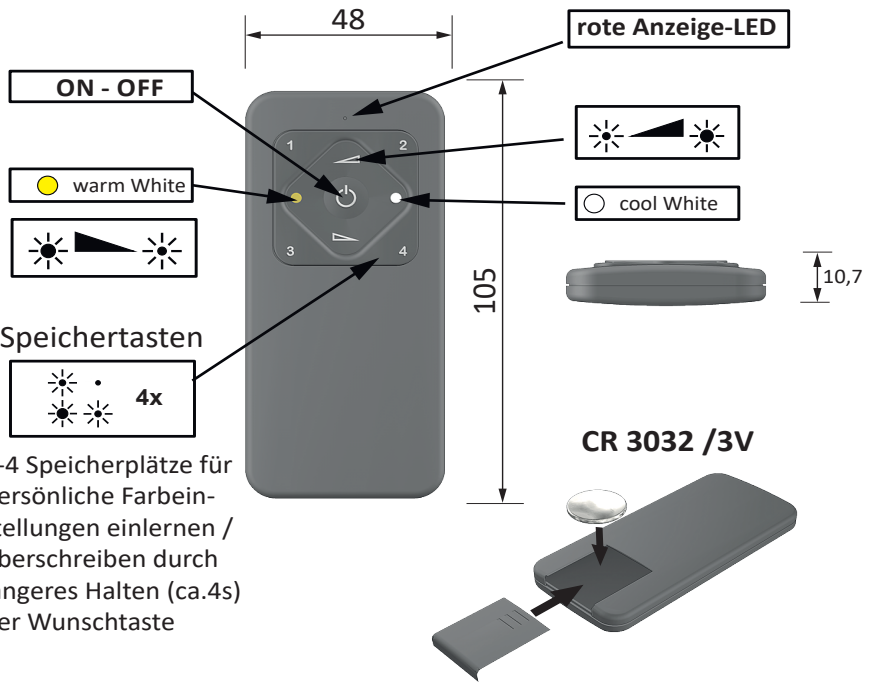

HINWEIS: Bitte lesen Sie diese Anweisung aufmerksam vor Installation und Inbetriebnahme

Funktionsbeschreibung Zigbee Sender:



31.125.01
S-Mitter Fernbedienung
HA-ZBM-MW²

36.257.01
Wandhalterung
Smart Basic magnetisch
(optional erhältlich)

Kombinierbar mit:

31.118.01 Smartempfänger MultiWhite² 12VDC / 24VDC

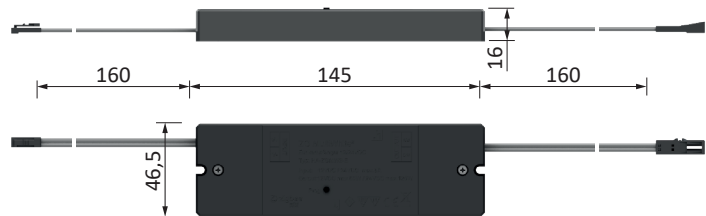

Bedienung / Programmierung

Konfiguration: Wenn Sie den Empfänger in einem Set mit einem Sender bezogen haben, ist dieser bereits eingelernt. Nach Montage und Inbetriebnahme können Sie die Funktionen zur Einstellung des angeschlossenen Beleuchtungssystem direkt nutzen.

Wenn der Sender in ein bestehendes System integriert werden soll, befolgen Sie die Anweisungen in dieser Anleitung.

Achtung:



Unter dem QR-Code bzw. der unten aufgeführten Internetadresse finden Sie die CE/RED Erklärung und zusätzliche Anleitungen zur Einbindung in Ihr SmartHome System (Hue, Echo Plus, usw.)

<https://cloud.halemeier.de:444/index.php/s/SmartHomeByHalemeier>

S-Mitter Basic MultiWhite²

1-Kanal Sender Zigbee

Typ: HA-ZBM-MW²



HALEMEIER

Einlernen – Verbindung

über Touchlink zu einem anderen kompatiblen Gerät, wie z.B. Halemeier Zigbee Smartempfänger.

Start Einlern-Modus der Halemeier

Zigbee Empfänger: 4x Prog. Taste drücken

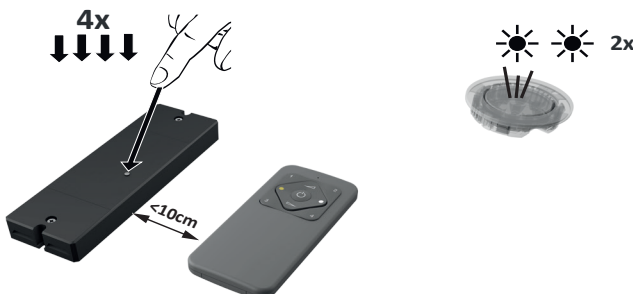

Einlernen mit 1-Kanal Empfänger.

Tasten 1 & 2 >3s drücken + halten

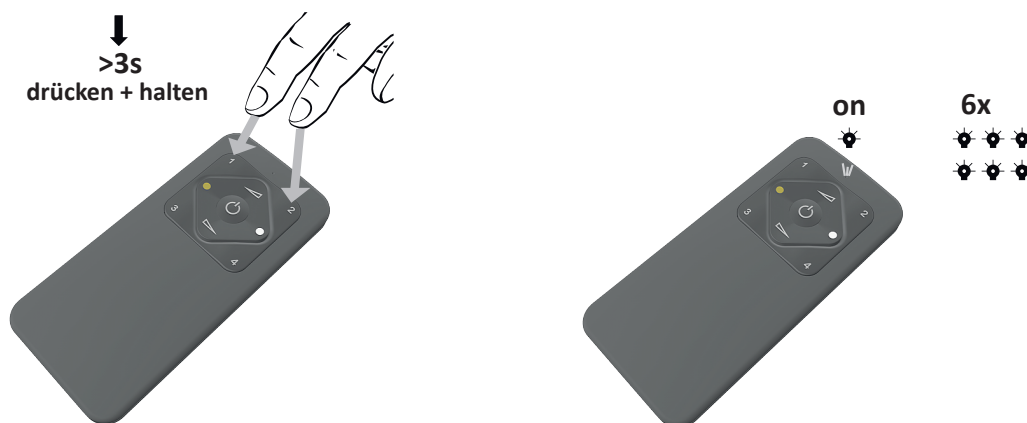

Durch Drücken und Halten der Speichertasten a & b versetzen Sie den Sender in den Einlern-Modus. Der erfolgreiche Start wird mit schnellem Blinken der roten Anzeige-LED bestätigt. Bei gelungener Anbindung blinkt die Rote LED 6 Mal. Die erfolgreiche Verbindung wird auch durch Blinken der angeschlossenen LED Leuchte bestätigt.

Factory Reset – Entfernen aller Verbindungen, um eine neue Konfiguration zu starten

!!! Alle Verbindungen zu Geräten und die Verbindung zum Netzwerk werden gelöscht!!!

Durch gleichzeitigen Drücken und Halten der beiden Tasten ON/OFF und Speichertaste 2 setzen sie die Fernbedienung zurück. Das wird mit einem 3-fachen Blinken der Anzeige-LED quittiert.

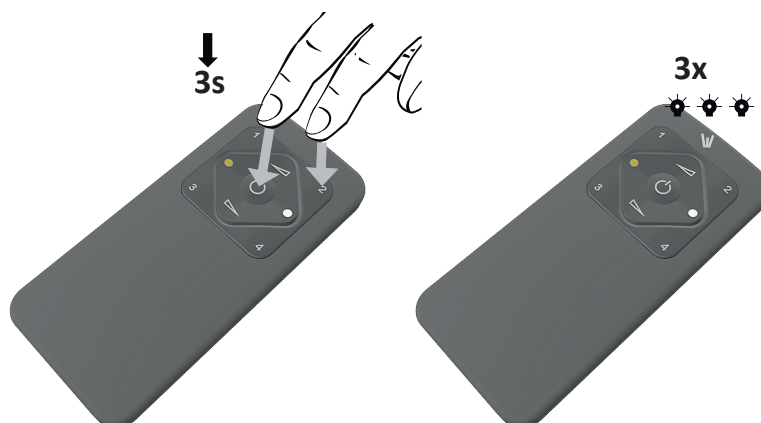

S-Mitter Basic MultiWhite²
1-channel Zigbee Transmitter
 Typ: HA-ZBM-MW²



HALEMEIER

en Technical details

Smart Remote Control

Battery: CR2032 / 3V

Halemeier Zigbee Controller for controlling MultiWhite lights.

Device support

- Uses the Zigbee 3.0 protocol
- Supports Zigbee TouchLink
- Compatible with Zigbee gateway universal products

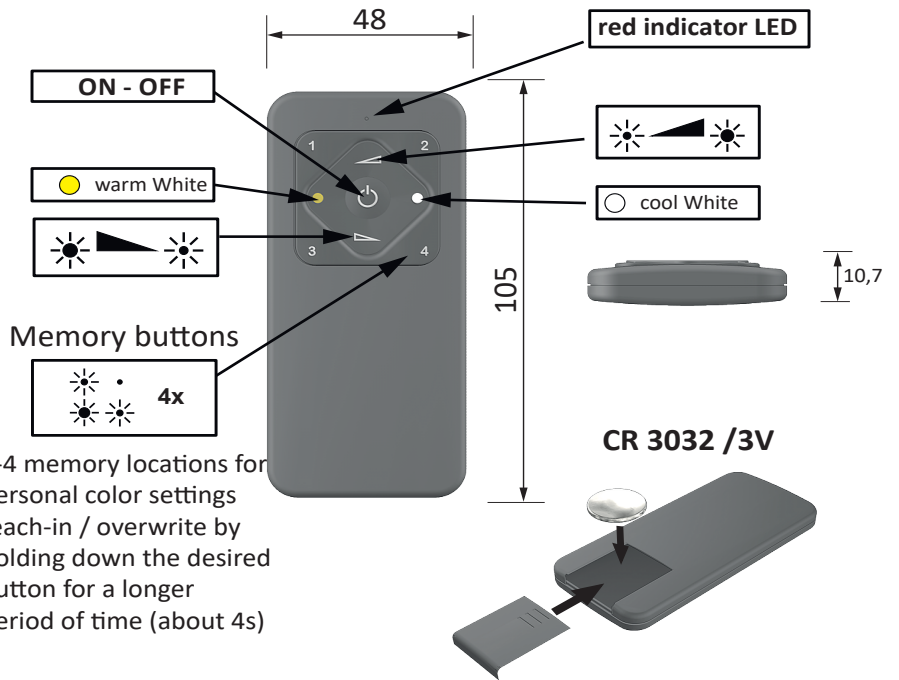

1-4 memory locations for personal color settings teach-in / overwrite by holding down the desired button for a longer period of time (about 4s)

NOTE: Please read these instructions carefully before installation and commissioning

Functional description
Zigbee transmitter:

Combinable with:

31.118.01 Smart Receiver MultiWhite² 12VDC / 24VDC



31.125.01
S-Mitter remote control
HA-ZBM-MW²

36.257.01
Wall mount
Smart Basic magnetic
(available optionally)

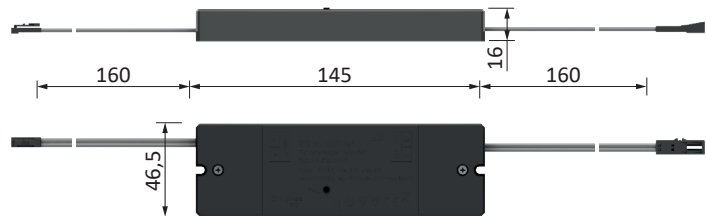

Operation / Programming

Configuration: If you purchased the receiver in a set with a transmitter, it has already been taught. After installation and commissioning, you can directly use functions to adjust the connected lighting system.

If the transmitter is to be integrated into an existing system, follow the instructions in this manual.

en Please note:



Under the QR code or the Internet address listed below, you will find the CE/RED explanation and additional instructions for integration into your SmartHome system (Hue, Echo Plus, etc.)

<https://cloud.halemeier.de:444/index.php/s/SmartHomeByHalemeier>

Teach-in – Connection

via Touchlink to another compatible device, e.g. Halemeier Zigbee Transmitter

First, the receiver is set to teach-in mode.

Zigbee receiver: Press Prog. button 4x

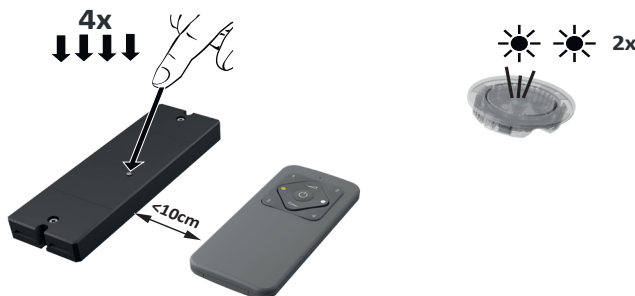

Teach-in with 1-channel receiver

Press + hold buttons 1 & 2 >3s

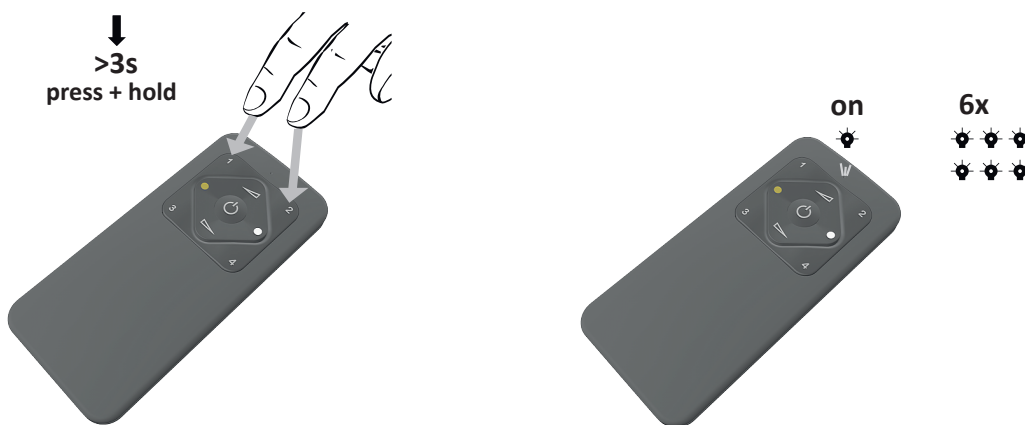

The successful start is confirmed by a fast flashing of the red indicator LED. If the connection is successful, the red LED flashes 6 times. The successful connection is also confirmed by the flashing of the connected LED light

Factory reset – Remove all connections to start a new configuration

!!! All connections to devices and the connection to the network will be deleted!!!

Press and hold the ON/OFF button and memory button 2 at the same time to reset the remote control. This is acknowledged by the indicator LED flashing 3 times.

